

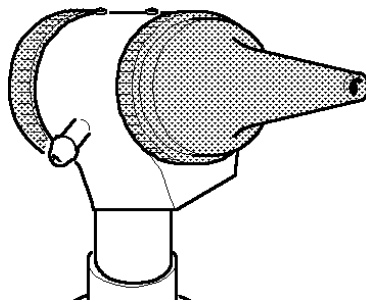

GIMA

OTOSCOPI PARKER
OTOSCOPES PARKER
OTOSCOPES PARKER
OTOSCOPIOS PARKER



MANUALE D'USO E MANUTENZIONE
USE AND MAINTENANCE BOOK
INSTRUCTIONS DE FONCTIONNEMENT ET ENTRETIEN
MANUAL DE USO Y MANTENIMIENTO

ATTENZIONE: Gli operatori devono leggere e capire completamente questo manuale prima di utilizzare il prodotto.

ATTENTION: *The operators must carefully read and completely understand the present manual before using the product.*

AVIS: Les opérateurs doivent lire et bien comprendre ce manuel avant d'utiliser le produit.

ATENCIÓN: Los operadores tienen que leer y entender completamente este manual antes de utilizar el producto.



GIMA Spa - Via Marconi, 1 - 20060 Gessate (MI) - Italia

ITALIA: Tel. 199 400 401 (8 linee r.a.) - Fax 199 400 403

E-mail: gima@gimaitaly.com - www.gimaitaly.com

INTERNATIONAL: Tel. ++39 02 953854209 - Fax ++39 02 95380056

E-mail: export@gimaitaly.com - www.gimaitaly.com

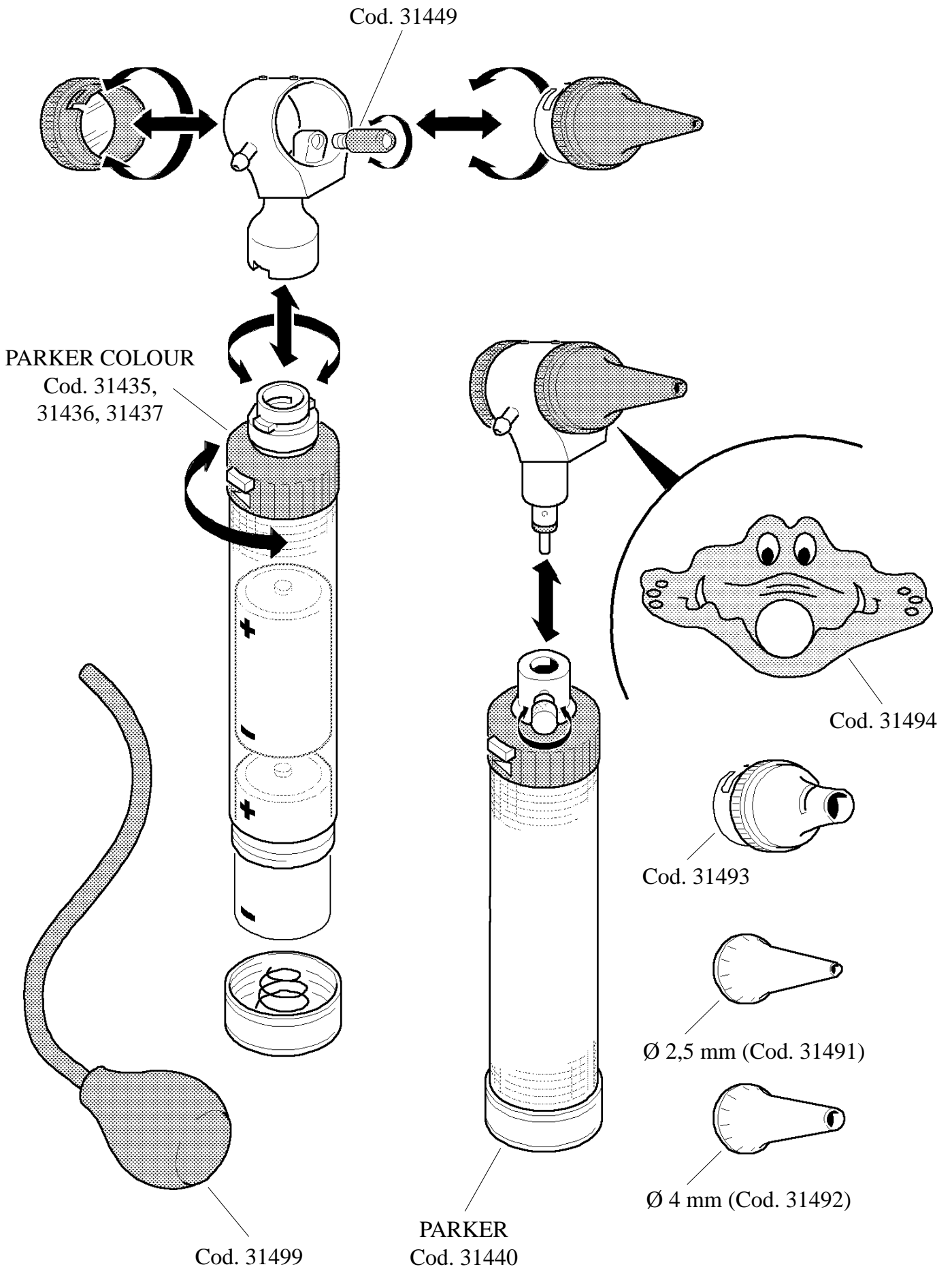
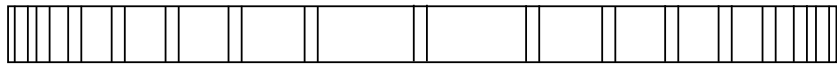



CARATTERISTICHE

L'otoscopio PARKER è un dispositivo medico utile per l'esame diretto del condotto uditivo esterno e della membrana del timpano. L'otoscopio viene fornito in due modelli: il primo è denominato otoscopio PARKER e il secondo otoscopio PARKER COLOUR.

Le differenze tra i due modelli sono il colore e il tipo di collegamento tra la testa ed il manico; l'otoscopio PARKER (cod. 31440) ha un attacco a vite, mentre il modello PARKER COLOUR ha un attacco a baionetta ed è disponibile nei colori verde (cod. 31435), blu (cod. 31436), e giallo (cod. 31437).

Ambedue i modelli sono dotati di una lampadina da 2,5 Volt e sono alimentati da due pile alcaline tipo "C" da 1,5 Volt.

Gli otoscopi PARKER dispongono di un reostato per la regolazione dell'intensità della luce, di una lente rimovibile che permette un ingrandimento di 3X e di una uscita per l'insufflazione dell'aria per verificare la mobilità della membrana del timpano.

Gli otoscopi PARKER vengono forniti in un astuccio in similpelle e corredati di tre speculum autoclavabili Ø 2,5 - 3,5 - 4,5 mm.

Per gli otoscopi PARKER sono disponibili i seguenti accessori/ricambi:

Codice	Accessori per otoscopi PARKER	Minimo vendita
31447	Set 3 speculum veterinaria autoclavabili	1 set
31448	Set 3 speculum autoclavabili	1 set
31449	Lampadina otoscopi PARKER - 2,5 V	1 pz.
31491	Mini speculum monouso Ø 2,5 mm - colore nero	500 pz.
31492	Mini speculum monouso Ø 4 mm - colore nero	500 pz.
31494	Adattatore per mini speculum monouso a coccodrillo	1 pz.
31493	Adattatore per mini speculum monouso	1 pz.
31495	Mini speculum monouso colorati (diametri assortiti)	1000 pz.
31499	Pompetta per insufflazione aria	1 pz.

Il prodotto, o parti di esso, non può essere utilizzato per un uso difforme da quello specificato nell'uso previsto del presente manuale.

PRESCRIZIONI



Utilizzate il prodotto, esclusivamente, con pile alcaline di tipo "C" installate correttamente. Non immergetelo in acqua! Durante la pulizia, accertatevi di non bagnare con acqua o altri liquidi il portalampada o il vano pile.

Il prodotto è destinato al solo utilizzo da parte di personale medico qualificato, in campo ambulatoriale, il prodotto non è destinato all'uso in sala operatoria.



Non usate l'apparecchio se rilevate danni. Rivolgetevi al vostro rivenditore. Evitare qualunque riparazione precaria. Le riparazioni vanno effettuate esclusivamente con ricambi originali che vanno installati secondo l'uso previsto.

Il prodotto è realizzato con materiali resistenti alla corrosione e alle condizioni ambientali previste per il normale utilizzo, quindi non necessita di attenzioni specifiche; tuttavia occorre conservarlo in un ambiente chiuso, evitandone l'esposizione alla luce e agli agenti atmosferici, avendo cura di proteggerlo dalla polvere per poterne garantire le condizioni di igiene. Si raccomanda inoltre di conservare il prodotto in un luogo tale da essere facilmente raggiungibile dagli operatori in caso di necessità.



DISIMBALLO



Rammentiamo che gli elementi dell'imballo (carta, cellophan, punti metallici, nastro adesivo, ecc..) possono tagliare e/o ferire se non maneggiati con cura. Essi vanno rimossi con opportuni mezzi e non lasciati in balia di persone non responsabili; lo stesso dicasi per gli attrezzi utilizzati per la rimozione degli imballi (forbici, coltelli, ecc...).

La prima operazione da fare una volta aperti gli imballi, è un controllo generale dei pezzi e delle parti che compongono il prodotto; verificare che siano presenti tutti i componenti necessari e le loro perfette condizioni.

INSTALLAZIONE

Prima di procedere all'utilizzo è necessario inserire le pile nell'apposito vano, adottando la seguente procedura:

- Aprire il vano pile svitando in senso antiorario l'apposita ghiera collocata alla base del manico.
- Una volta aperto, inserire le pile rispettando il giusto senso (polarità).
- Per chiudere il vano avvitare la ghiera in senso orario verificando che le pile siano a contatto con i poli.
- Qualora si dovesse scollegare il gruppo testa dell'otoscopio dal manico, agire nel seguente modo:

- Per la versione PARKER con attacco a vite si deve svitare leggermente il pomolino posto lateralmente e tirare la testa tenendo saldamente il manico dell'otoscopio.
Per rimontare il gruppo testa sul manico, basta reinserirla nell'apposita sede, facendo in modo che la tacca presente alla base della testa combaci con il pomolino. Ora basterà esercitare una leggera pressione verso il basso e avvitare il pomolino.

- Per la versione PARKER COLOUR con attacco a baionetta si devono impugnare il manico e il gruppo testa dell'otoscopio, ruotare quest'ultima in senso anti-orario, fino a che non si udirà uno scatto, a questo punto la testa si sfilerà.

Per l'inserimento della testa è sufficiente far combaciare le scanalature dell'attacco a baionetta, premere la testa verso il basso e compiere una rotazione in senso orario.

- Per quanto riguarda la rimozione e la sostituzione degli speculum l'operazione è molto semplice: Ruotare lo speculum in senso anti-orario ed estrarlo dalla propria sede, per l'inserimento basterà inserire lo speculum nel gruppo testa facendo combaciare la scanalatura con il piccolo perno e compiere una piccola rotazione in senso orario.

FUNZIONAMENTO

Per prima cosa scegliere la grandezza e il tipo di speculum che meglio si adatta al canale auricolare da esaminare. Oltre a quelli presenti nella confezione, a richiesta, vengono forniti degli speculum usa e getta di vari formati e colori (cod. 31491 - 31492 - 31495) che tramite un adattatore (cod. 31493) possono essere montati sulla testa. Può essere fornito anche un adattatore per il montaggio di uno speculum monouso a forma di cocodrillo (cod. 31494) (vedi illustrazione), quest'ultimo é indicato per esaminare i bambini.

L'esaminatore successivamente dovrà accendere la luce tramite la ghiera nera zigrinata posta sulla parte alta del manico. Ambedue i modelli PARKER sono provvisti di reostato, pertanto premendo il pulsante bianco e ruotando gradatamente la ghiera in senso orario si aumenta l'intensità della luce, ruotando la ghiera nel senso opposto la luce diminuisce di intensità fino a spegnersi.

Una volta terminato il periodo di utilizzo dello strumento occorre accertarsi di aver spento la luce.

MANUTENZIONE



Verificate lo stato delle pile periodicamente per assicurarvi che non ci siano segni di corrosione o ossidazione, nel caso sostituitele con pile alcaline nuove. Maneggiare le pile con cura i liquidi in esse contenuti possono irritare la pelle e gli occhi.

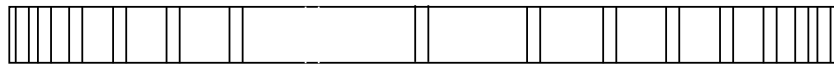

Prima del suo utilizzo, il prodotto deve essere controllato in tutte le sue parti, anche dopo la sua pulizia.

-Controllare che la connessione della testa con il manico sia perfetta e che il reostato funzioni correttamente.

-Se la luce è intermittente o non dovesse accendersi controllare la lampadina, le batterie e i contatti elettrici.

Nel caso la lampadina dovesse cessare di funzionare è possibile sostituirla con il ricambio originale (cod. 31449). Per sostituire la lampadina è necessario sfilare lo speculum e svitarla in senso antiorario, a questo punto riavvitare quella nuova (vedi illustrazione), si raccomanda di utilizzare solo lampadine originali.



Prima di rimuovere la lampadina è necessario accertarsi che lo strumento sia spento da alcuni minuti altrimenti si rischia di scottarsi.

-Controllare che la lente sia ben pulita, altrimenti sarà necessario rimuoverla ruotandola in senso antiorario e tirandola verso di Voi.

Dopo la pulizia reinserire la lente nella sua sede facendo combaciare la scanalatura con il piccolo perno e compiere una piccola rotazione in senso orario (vedi illustrazione).

-È opportuno accertarsi di avere sempre una lampadina e delle batterie nuove disponibili per ottenere il massimo della luce.

-La testa ed il manico dell'otoscopio possono essere puliti con un panno imbevuto nel disinfettante, non possono essere immersi in liquidi.

-Gli speculum possono essere sterilizzati in acqua bollente o in autoclave, in questo caso la temperatura non dovrebbe superare i 121°; in alternativa si possono utilizzare dei disinfettanti a freddo nella concentrazione usata per la sterilizzazione di strumenti medicali.

Il prodotto è stato progettato per durare tutta la vita, è resistente alla maggior parte dei prodotti chimici ad eccezione dei chetoni M.E.K., dei diluenti e delle sostanze per rimuovere lo smalto.

Tutte le parti interne sono placcate con ottone e di acciaio inossidabile per cui non si possono arrugginire. se la lampada viene esposta all'umidità, rimuovete le batterie e asciugate bene per evitare cortocircuiti.

GARANZIA

Ci congratuliamo con Voi per aver acquistato un nostro prodotto.

Questo prodotto risponde ai criteri più esigenti di selezione dei materiali di qualità di fabbricazione e di controllo finale. La garanzia è valida per il tempo di 12 mesi dalla data di fornitura GIMA.

Durante il periodo di validità della garanzia si provvederà alla riparazione e/o sostituzione gratuita di tutte le parti difettose per cause di fabbricazione ben accertate, con esclusione delle spese di mano d'opera, trasferta, spese di trasporto, di imballaggio, ecc. Sono quindi esclusi dalla garanzia i componenti soggetti ad usura come le parti in caucciù o PVC ed altri ancora.

Nessun risarcimento potrà essere richiesto per il fermo dell'apparecchiatura.

Inoltre la sostituzione o riparazione effettuata durante il periodo della garanzia non hanno l'effetto di prolungare la durata della garanzia.



La garanzia non è valida in caso di: riparazione effettuata da personale non autorizzato o con pezzi di ricambio non omologati da GIMA, avarie o vizi causati da negligenza, botte, uso anormale dell'apparecchio o errori di installazione.

La garanzia decade se il numero di lotto risulta asportato, cancellato o alterato.

I prodotti ritenuti difettosi devono essere resi solo e soltanto al rivenditore presso il quale è avvenuto l'acquisto. Spedizioni a noi inviate direttamente verranno respinte.

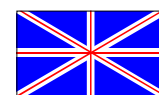

FEATURES

The otoscope PARKER is medical equipment suitable to directly examine the external acoustic duct and the tympanic membrane. The otoscope is available in two different models: the first one is called PARKER otoscope and the second one PARKER COLOUR.

The two models differ in the colour and type of connection between the head and the handle. The otoscope PARKER (cod. 31440) is provided with a screw cap, while the model PARKER COLOUR has got a bayonet cap and it is available in different colours: green (cod. 31435), blue (cod. 31436) and yellow (cod. 31437).

Both models are equipped with a 2,5 V bulb and are supplied by two 1,5 V alkaline batteries type “C”. The otoscopes PARKER are provided with a rheostat to adjust the intensity of light, a removable glass allowing a 3X magnification and an output for air insufflation to check the mobility of the tympanic membrane.

The otoscopes PARKER are delivered in an imitation leather case and are equipped with three autoclavable specula Ø 2,5 - 3,5 - 4,5 mm.

For the otoscopes PARKER following accessories/spare parts are available:

Accessories codes for PARKER otoscopes	Minimum quantity
31447 Set 3 veterinary autoclavable specula	1 set
31448 Set 3 autoclavable specula	1 set
31449 2,5 V Bulb for PARKER otoscopes	1 pc.
31491 Disposable mini specula Ø 2,5 mm – black colour	500 pcs.
31492 Disposable mini specula Ø 4 mm – black colour	500 pcs.
31494 Adapter for disposable mini alligator speculum	1 pc.
31493 Adapter for disposable mini speculum	1 pc.
31495 Coloured disposable mini specula (various diameter)	1000 pcs.
31499 Small pump for air insufflation	1 pc.

The product or its components cannot be used for purposes different from the one specified in the present manual.

PRESCRIPTIONS



The product shall be used exclusively with alkaline batteries type “C” correctly installed. It shall not be dipped into water! When cleaning, make sure that the lamp socket or the battery compartment is not soaked with water.

The product shall be used by qualified medical personnel only, in out-patients’ department. It is not conceived for the employment in operation room. Due to its powerful luminous intensity it is inadvisable to directly point it at eyes.



Do not use the equipment in case it is damaged. Apply to your retailer. Avoid precarious repairs. Repairs shall be carried out with original spare parts only, which shall be installed according to the intended use.

Since the product is made of corrosion-proof materials suitable for the environmental conditions foreseen for its normal use, does not require special care, however it is necessary to store it in a closed place making sure that is protected from dust and dirt to assure its hygienic conditions. Moreover, it is recommended to store the product in a place which can be reached easily by the personnel in case of necessity.

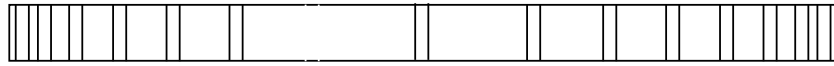

UNPACKING



Always remember that packing elements (paper, cellophane, stitches, adhesive tape, etc.) can cut and/or hurt if they are not carefully handled. They shall be removed with adequate means and shall not be left at the mercy of irresponsible persons; the same is valid for tools used to remove packages (scissors, knives, etc.).

After opening the packages, first of all it is necessary to check all pieces and parts composing the product. Check that they are all present and in perfect conditions.

INSTALLATION

Before using it, it is necessary to insert the batteries into the apposite compartment. Proceed as follows:

- Open the battery compartment. To do this counterclockwise turn the apposite ring nut located on the handle.
- Once opened, insert the batteries paying attention to the direction of poles (see picture).
- To close the battery compartment, clockwise screw down the ring nut and check that the batteries are in contact with poles.
- In case the otoscope head unit separates from the handle, proceed as follows:
- For PARKER versions with screw cap, it is necessary to slightly unscrew the knob located on the side and pull the head while tightly holding the otoscope handle.

To reinstall the head unit on the handle, it is sufficient to insert it again into the apposite seat, taking care that the notch present on the head bottom matches with the knob. At this point it is sufficient to exert a light pressure towards the bottom and screw the knob.

- For PARKER COLOUR versions with bayonet cap, it is necessary to hold the otoscope handle and head group, counter-clockwise turn this last one until a click is heard, at this point it is possible to take the head off.

To insert the head, make the bayonet cap grooves match, push the head towards the bottom and clockwise rotate it.

- The operation necessary to remove and replace the speculum is very simple:

Counterclockwise rotate the speculum and draw it out of its seat. To reposition the speculum, insert it into the head group, make the groove match with the small pivot and clockwise rotate.

OPERATION

First of all it is necessary to choose the size and the type of speculum suitable to the acoustic duct to examine.

Besides the ones provided as standard, on request it is possible to deliver disposable specula with different sizes and colours (cod. 31491 - 31492 - 31495), which can be assembled on the head by means of an adapter (cod. 31493). An adapter can be also supplied to install a disposable alligator speculum (cod. 31494) (see picture), suitable to examine children.

The examiner shall turn on the light by means of the black knurled ring nut located on the handle upper side. Both PARKER models are equipped with a rheostat. Thus pressing the white pushbutton and slowly clockwise rotating the ring nut it is possible to increase the intensity of light. Counter-clockwise rotate the ring nut to turn down the light until it is off.

After the use, make sure that the light is off.

MAINTENANCE



Periodically check the battery conditions, making sure that no sign of corrosion or oxidation is present, in case of necessity replace them with new alkaline ones. Carefully handle the batteries as the liquids they contain can irritate skin and eyes.



Before being used, thoroughly check the product. The same operation shall be carried out after cleaning.

- Check that the connection between the head and the handle is perfect and that the rheostat correctly works.
- If the light is intermittent or in case it does not turn on, check the bulb, the batteries and the electric contacts.

In case the bulb stops working, it is possible to replace it with original spare parts (cod. 31449). To replace the bulb, it is necessary to take the speculum out, counter-clockwise turn the bulb and screw the new one down (see picture). It is advisable to use only original bulbs.



Before removing the bulb, make sure that the instrument has been off for some minutes; otherwise you run the risk of being burnt

- Check that the glass is clean; on the contrary it shall be removed. To do this counter-clockwise rotate it and at the same time pull it towards you.

After cleaning, reintroduce the glass into its seat making the groove match with the small pivot and clockwise rotating it (see picture).

- It is advisable to always have new bulbs and batteries at disposal for the maximum light.
- The otoscope head and handle can be cleaned with a cloth soaked with disinfectant, however they cannot be dipped into liquids.
- The speculum can be sterilized in boiling water or in autoclave, in this case the temperature shall not be over 121°C; alternatively cold disinfectants can be used with the same concentration used to sterilize medical instruments.

The product has been conceived to last forever; it is resistant to most part of chemicals except for methyl ethyl ketones (M.E.K.), diluents and nail polish removers. All internal parts are brass and stainless steel plated preventing rusting. If the lamp is exposed to humidity remove the batteries, thoroughly dry to avoid short-circuits.

GUARANTEE

Thank you for having acquired our product.

This product meets the most stringent requirements regarding the selection of quality manufacturing materials and also the final control. The product has a 12-month warranty, valid from the date it is delivered by GIMA.

During the guarantee period free repair and/or replacement of any defective parts due to faulty manufacture will be given, labour, postal, transport and packaging charges etc. are not included. The guarantee therefore excludes components subject to wear and tear such as parts in rubber or PVC, etc. No compensation will be given for loss of use of the product.

Furthermore replacement or repairs effected during the guarantee period do not lengthen the duration of the guarantee.



This guarantee is void in the event of: repairs effected by unauthorised persons or with spare parts not approved by GIMA, damage or defects caused by negligence, blows, abnormal use of the appliance or faulty installation.

The guarantee will be invalidated if the registration number has been removed, cancelled or altered. Faulty appliances must be returned only to the retailer where the item was bought. Any item dispatched directly to us will be refused.

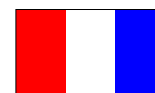

CARACTERISTIQUES

L'otoscope PARKER est un utile dispositif médical pour l'examen direct du conduit auditif extérieur et de la membrane du tympan. L'otoscope est fourni en deux modèles: le premier est dénommé otoscope PARKER et le second otoscope PARKER COLOUR.

Les différences entre les deux modèles sont données par la couleur et le type de fixation entre la tête et le manche; l'otoscope PARKER (code 31440) a une fixation à vis, alors que le modèle PARKER COLOUR a une fixation à baïonnette et il est disponible dans les couleurs verte (code 31435), bleue (code 31436), et jaune (code 31437).

Les deux modèles sont munis d'une ampoule de 2,5 Volts et ils sont alimentés par deux piles alcalines de type «C» de 1,5 Volts.

Les otoscopes PARKER sont équipés d'un rhéostat pour le réglage de l'intensité de la lumière, d'un verre amovible qui permet un grossissement de 3X et d'une sortie pour l'insufflation de l'air pour vérifier la mobilité de la membrane du tympan.

Les otoscopes PARKER sont livrés dans un étui en similicuir et équipés de trois spéculums pouvant être stérilisés en autoclave Ø 2,5 - 3,5 - 4,5 mm.

Pour les otoscopes PARKER sont disponibles les accessoires/pièces de rechanges suivants:

Code	Accessoires pour otoscopes PARKER	Vente minimum
31447	Kit 3 spéculums vétérinaires pouvant être stérilisés en autoclave	1 kit
31448	Kit 3 spéculums autoclavables	1 kit
31449	Ampoule otoscopes PARKER - 2,5 V	1 pièce
31491	Mini spéculum jetable Ø 2,5 mm – couleur noire	500 pièces
31492	Mini spéculum jetable Ø 4 mm - couleur noire	500 pièces
31494	Adaptateur pour mini spéculum jetable crocodile	1 pièce
31493	Adaptateur pour mini spéculum jetable	1 pièce
31495	Mini spéculum jetables de couleur (diamètres assortis)	1000 pièces
31499	Pompette pour insufflation air	1 pièce

Le produit, ou des parties de celui-ci, ne peut être utilisé pour un usage différent de celui spécifié dans l'emploi prévu du présent manuel.

PRESCRIPTION



Utiliser le produit exclusivement avec des piles alcalines de type «C» insérées correctement. Ne pas les émerger dans l'eau! Lors du nettoyage, faire attention à ne pas mouiller la douille ou le boîtier des piles avec de l'eau ou avec d'autres liquides.

Le produit est conçu pour être utilisé seulement par le personnel médical qualifié dans le domaine ambulatoire; le produit n'est pas conçu pour être utilisé dans les salles opératoires. En raison de la luminosité intense, il est déconseillé d'utiliser cet appareil pour illuminer les yeux.



Ne pas utiliser l'appareil si il est endommagé; contacter votre revendeur. Eviter toute réparation précaire. Les réparations doivent être effectuées exclusivement avec des pièces de rechange originales, qui doivent être installées selon l'usage prévu.

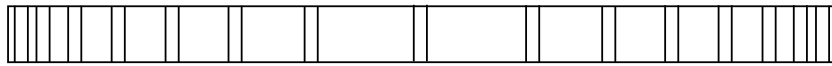

Comme le masque a été réalisé à l'aide de matières résistant à la corrosion et aux conditions ambiantes prévues pour son utilisation normale, il ne nécessite pas d'attentions particulières; cependant il faut le garder dans un lieu fermé ayant soin de le protéger de la lumière, de la poussière et de la saleté afin de garantir le respect des conditions d'hygiène. Il est également recommandé de garder le masque dans un lieu qui puisse être atteint de façon simple et sûre par le personnel préposé aux premiers secours.

DEBALLAGE



Nous rappelons que les éléments de l'emballage (papier, cellophane, agrafes métalliques, ruban adhésif, etc..) peuvent couper et/ou blesser s'ils ne sont pas maniés avec soin. Ils doivent être enlevés avec des outils adéquats et ne pas être laissés à la portée de personnes non responsables; les mêmes règles sont valables pour les outils utilisés pour le déballage (ciseaux, couteaux, etc...).

La première opération à faire après avoir ouvert les emballages, est un contrôle général des pièces et des parties qui composent la machine; vérifier que soient présents tous les composants nécessaires et qu'ils soient en conditions parfaites.

INSTALLATION

Avant l'utilisation il est nécessaire d'insérer les piles dans leur emplacement en se conformant à la procédure suivante:

- Ouvrir le logement des piles en dévissant en sens inverse aux aiguilles d'une montre l'embout placé à la base du manche.
- Une fois ouvert, insérer les piles en respectant le sens correct (polarité).
- Pour fermer le logement visser l'embout dans le sens des aiguilles d'une montre en vérifiant que les piles soient au contact des pôles.

- Au cas où on devrait déconnecter le groupe tête de l'otoscope du manche, agir de la manière suivante:
- Pour la version PARKER avec fixation à vis, dévisser légèrement la petite poignée placée latéralement et tirer la tête en tenant solidement le manche de l'otoscope.

Pour remonter le groupe tête sur le manche, il suffit de le réinsérer dans son emplacement, en faisant en sorte que l'encoche présente à la base de la tête coïncide avec la petite poignée. Maintenant il suffira d'exercer une pression légère vers le bas et visser la petite poignée.

- Pour la version PARKER COLOUR avec fixation à baïonnette on doit saisir le manche et le groupe tête de l'otoscope, tourner celle-ci en sens inverse aux aiguilles d'une montre, jusqu'à ce qu'on entende un déclenchement, à ce stade la tête sortira.

Pour l'insertion de la tête il est suffisant de faire coïncider les cannelures de la fixation à baïonnette, presser la tête vers le bas et accomplir une rotation dans le sens des aiguilles d'une montre.

- En ce qui concerne l'enlèvement et le remplacement des spéculums l'opération est très simple: Tourner le spéculum en sens inverse aux aiguilles d'une montre et l'extraire de son emplacement, pour l'introduction il suffira d'insérer le spéculum dans le groupe tête en faisant coïncider la cannelure avec le petit pivot et accomplir une petite rotation dans le sens des aiguilles d'une montre.

FONCTIONNEMENT

Choisir tout d'abord la grandeur et le type de spéculum qui mieux s'adapte au canal auriculaire à examiner.

Au-delà de ceux présents dans l'emballage, sur demande, peuvent être livrés des spéculums jetables de formats et couleurs différents (code 31491 - 31492 - 31495) qui au moyen d'un adaptateur (code 31493) peuvent être montés sur la tête. Sur demande on peut également fournir un adaptateur pour

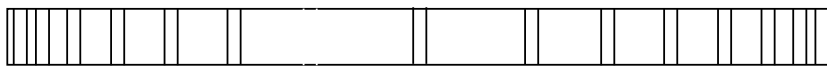

L'assemblage d'un spéculum jetable en forme de crocodile (code 31494) (voir dessin), celui-ci est indiqué pour examiner les enfants.

L'examineur devra ensuite allumer la lumière au moyen de l'embout noir moleté placé sur la partie haute du manche. Les deux modèles PARKER sont équipés de rhéostat, à savoir qu'en appuyant sur le bouton blanc et en tournant graduellement l'embout dans le sens des aiguilles d'une montre on augmente l'intensité de la lumière, au contraire en tournant l'embout dans le sens opposé la lumière diminue d'intensité jusqu'à s'éteindre.

Après utilisation de l'instrument, s'assurer d'avoir éteint la lumière.

ENTRETIEN



Vérifier régulièrement l'état des piles, pour s'assurer qu'il n'existe aucun signe de corrosion ou d'oxydation; dans le cas contraire les remplacer avec des piles alcalines neuves. Faire attention en touchant les piles, car les liquides contenus à l'intérieur des piles peuvent irriter la peau et les yeux.

Avant l'utilisation, le produit doit être contrôlé dans toutes ses parties, également après avoir été nettoyé.

- Contrôler que l'enclenchement de la tête avec le manche soit parfait et que le rhéostat fonctionne correctement.

- Si la lumière est intermittente ou si elle ne s'allume pas contrôler l'ampoule, les batteries et les contacts électriques.

Au cas où l'ampoule ne devrait plus fonctionner il est possible de la remplacer avec la pièce de rechange originale (code 31449).

Pour remplacer l'ampoule il est nécessaire d'extraire le spéculum et la dévisser en sens inverse au aiguilles d'une montre, ensuite revisser la nouvelle ampoule (voir dessin); nous recommandons d'utiliser uniquement des ampoules originales.



Avant d'enlever l'ampoule il est nécessaire de s'assurer que l'instrument soit éteint depuis quelques minutes autrement on risque de se brûler.

- S'assurer que le verre soit bien propre, autrement il sera nécessaire de l'enlever en le tournant en sens inverse aux aiguilles d'une montre et en le tirant vers soi.

Après l'avoir nettoyer réinsérer le verre dans son siège en faisant coïncider la cannelure avec le petit pivot et accomplir une petite rotation dans le sens des aiguilles d'une montre (voir dessin).

- Il est opportun de s'assurer d'avoir toujours une ampoule et des batteries neuves disponibles pour obtenir le maximum de lumière.

- La tête et le manche de l'otoscope peuvent être nettoyés avec un tissu trempé dans le désinfectant, ils ne peuvent pas être plongés dans des liquides.

- Les spéculums peuvent être stérilisés dans l'eau bouillante ou en autoclave, dans ce cas la température ne devrait pas dépasser 121°; en alternative on peut utiliser des désinfectants à froid dans la concentration utilisée pour la stérilisation d'instruments médicaux.

Le produit a été conçu pour durer une vie entière, il est résistant à la plupart des produits chimiques à l'exception des cétones M.E.K., des diluants et des substances pour enlever l'émail.

Toutes les parties internes sont plaquées en cuivre et acier inoxydable et ne peuvent donc pas rouiller. Si la lampe est exposée à l'humidité, enlever les batteries et bien sécher pour éviter les courts-circuits.



GARANTIE

Toutes nos félicitations pour avoir acheté un de nos produit.

Cet produit répond aux critères les plus exigeants de sélection du matériel de qualité de fabrication et de contrôle final. La durée de la garantie est de 12 mois à compter de la date de la fourniture GIMA. Durant la période de validité de la garantie, la réparation et/ou la substitution de toutes les parties défectueuses pour causes de fabrication bien vérifiées, sera gratuite. Par conséquent sont exclus de la garantie les composants sujets à usure comme les parties en caoutchouc ou PVC et autres encore. En outre la substitution ou réparation effectuée durant la période de la garantie ne comportent pas le prolongement la durée de la garantie, avec exclusion des frais de main-d'œuvre, déplacement, frais de transport, d'emballage, etc..

Aucun remboursement pourra être requis pour l'arrêt de l'appareil.



La garantie n'est pas valable en cas de: réparation effectuée par un personnel non autorisé ou avec des pièces de rechange non homologuées par GIMA, avaries ou vices causés par négligence, coups, usage anormal de l'appareil ou erreurs d'installation.

La garantie sera révoquée si le numéro de matricule résultera enlevé, effacé ou altéré.

Les appareils considérés défectueux doivent être rendus seulement et uniquement au revendeur auprès duquel a eu lieu l'achat. Les expéditions qui nous seront envoyées directement seront repoussées.



CARACTERÍSTICAS

El otoscopio PARKER es un dispositivo médico útil para el examen directo del conducto auditivo externo y de la membrana timpánica. El otoscopio se suministra en dos modelos: el primero denominado otoscopio PARKER y el segundo otoscopio PARKER COLOUR.

Las diferencias entre los dos modelos son el color y el tipo de conexión entre la cabeza y el mango; el otoscopio PARKER (cód. 31440) tiene un cierre de tornillo, mientras que el modelo PARKER COLOUR tiene un cierre de bayoneta y está disponible en los colores verde (cód. 31435), azul (cód. 31436), y amarillo (cód. 31437).

Ambos modelos están dotados de una bombilla de 2,5 V y están alimentados por dos pilas alcalinas tipo “C” de 1,5 V.

Los otoscopios PARKER dispone de un reóstato para la regulación de la intensidad de la luz, de una lupa removible que aumenta 3X y de una salida par ala insuflación del aire para verificar la movilidad de la membrana timpánica.

Los otoscopios PARKER se suministran en un estuche de similcuero y dotados de tres espéculos autoclavables Ø 2,5 - 3,5 - 4,5 mm.

Para los otoscopios PARKER están disponibles los siguientes accesorios/recambios:

Código	Accesorios para otoscopios PARKER	Mínimo venta
31447	Set 3 espéculos veterinaria autoclavables	1 set
31448	Set 3 espéculos autoclavables	1 set
31449	Bombilla otoscopios PARKER - 2,5 V	1 pz.
31491	Mini espéculo desechable Ø 2,5 mm - color negro	500 pz.
31492	Mini espéculo desechable Ø 4 mm - color negro	500 pz.
31494	Adaptador para mini espéculo desechable de cocodrilo	1 pz.
31493	Adaptador para mini espéculo desechable	1 pz.
31495	Mini espéculos desechables coloreados (diámetro surtidos)	1000 pz.
31499	Bomba para insuflación aire	1 pz.

El producto, o partes de él, no puede ser utilizado para un uso diferente del especificado en el uso previsto por el presente manual.

PRESCRIPCIONES



Utilizar el producto únicamente con pilas alcalinas del tipo “C” instaladas correctamente. No introducirlo en el agua. Durante su limpieza, asegúrese de no mojar con agua u otros líquidos la lámpara o el porta-pilas.

El producto está pensado para ser utilizado por personal médico cualificado y en consultorios, el producto no está pensado para ser utilizado en un quirófano. Dada su intensidad luminosa se desaconseja su utilización para la iluminación de los ojos.



No utilice el producto si advierte algún defecto. Diríjase a su proveedor. Evitar cualquier arreglo provisorio. Los arreglos han de efectuarse exclusivamente con partes de repuesto originales que han de ser instalados según el uso previsto.

Siendo el producto costruido con materiales resistentes a la corrosión y a las condiciones ambientales previstas para su normal uso, no necesita particular atención; sin embargo se tiene que conservar en un ambiente cerrado y oscuro protegiéndola de la luz, del polvo y de la suciedad para poder garantizar las condiciones higiénicas. Se sugiere además conservar el producto en un lugar de fácil y seguro alcance por parte del personal encargado al primer auxilio.

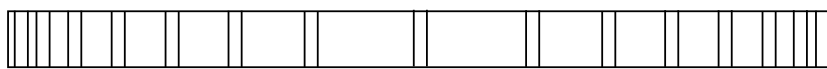

DESEMBALAJE



Recordamos que los elementos del embalaje (papel, celofán, grapas metálicas, cinta adhesiva, etc..) pueden cortar y/o herir si no se manipulan con cuidado. Han de quitarse con oportunos medios y no dejados en manos de personas no responsables; lo mismo vale para las herramientas utilizadas para remover los embalajes (tijeras, cuchillas, etc...).

La primera operación que se tiene que efectuar, una vez abiertos los embalajes, es un control general de las piezas y de las partes que componen el producto; averiguar que estén presentes todos los componentes necesarios y también que sus condiciones sean perfectas.

INSTALACIÓN

Antes de proceder al uso es necesario introducir las pilas en el vano dispuesto al efecto, adoptando el siguiente procedimiento:

- Abrir el vano pilas desenroscando en el sentido inverso al de las agujas del reloj la virola al efecto situada a la base del mango.
- Una vez abierto, introducir las pilas respetando el sentido correcto (polaridad).
- Para cerrar el vano enroscar la virola en el sentido de las agujas del reloj comprobando que las pilas estén a contacto con los polos.
- En caso de que se tuviera que desconectar el grupo cabeza del otoscopio del mango, actuar del siguiente modo:

- Para la versión PARKER con cierre de tornillo hay que desenroscar ligeramente el pomo situado lateralmente y tirar la cabeza teniendo firmemente el mango del otoscopio.

Para volver a montar el grupo cabeza en el mango, basta con introducirlo otra vez en la sede al efecto, de modo que muesca presente a la base de la cabeza encaje con el pomo. Ahora será suficiente presionar un poco hacia abajo y enroscar el pomo.

- Para la versión PARKER COLOUR con cierre de bayoneta hay que empuñar el mango y el grupo cabeza del otoscopio, girar esta última en el sentido inverso al de las agujas del reloj, hasta oír un disparo, a este punto la cabeza se extraerá.

Para la introducción de la cabeza es suficiente hacer encajar las ranuras del cierre de bayoneta, presionar la cabeza hacia abajo y realizar una rotación en el sentido de las agujas del reloj.

- Con respecto a la remoción y la sustitución de los espejos, la operación es muy simple: Girar el espejo en el sentido inverso al de las agujas del reloj y extraerlo de la propia sede, para la introducción es suficiente introducir el espejo en el grupo cabeza haciendo encajar la ranura con el pequeño perno y efectuar una pequeña rotación en el sentido de las agujas del reloj.

FUNCIONAMIENTO

Ante todo elegir el tamaño y el tipo de espejo que mejor se adapta al canal auricular a examinar. Además de los presentes en la caja, bajo pedido, se suministran unos espejos desechables de varios formatos y colores (cód. 31491 - 31492 - 31495) que a través de un adaptador (cód. 31493) pueden ser montados en la cabeza. También se puede suministrar un adaptador para el montaje de un espejo desechable en forma de cocodrilo (cód. 31494) (véase ilustración), éste último está indicado para examinar a los niños.

El examinador, sucesivamente, tendrá que encender la luz a través de la virola negra moleteada situada en la parte alta del mango. Ambos modelos PARKER están equipados de reóstato, por lo tanto presionando el pulsador blanco y girando gradualmente la virola en el sentido de las agujas del reloj se aumenta la intensidad de la luz, girando la virola en el sentido inverso disminuye la intensidad de la luz hasta apagarse.

Una vez terminado el periodo de utilización del instrumento hay que asegurarse de haber apagado la luz.

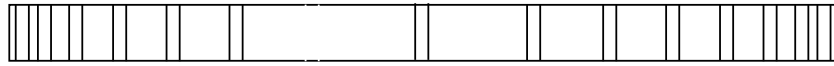

MANTENIMIENTO



Comprobar periódicamente el estado de las pilas para asegurarse de que no presenten signos de corrosión u oxidación, en tal caso sustituirlas por pilas alcalinas nuevas. Manejar con cuidado las pilas, ya que los líquidos que contienen pueden irritar la piel y los ojos.

Antes de su uso, el producto tiene que ser controlado en todas sus partes, incluso después de haberlo limpiado.

- Controlar que la conexión de la cabeza con el mango sea perfecta y que el reóstato funcione correctamente.

- Si la luz es intermitente o no se enciende, controlar la bombilla, las baterías y los contactos eléctricos. En el caso de que la bombilla ya no funcionara es posible sustituirla con el recambio original (cód. 31449).

Para sustituir la bombilla es necesario extraer el espejo y desenroscarla en el sentido inverso al de las agujas del reloj, a este punto enroscar la nueva (véase ilustración), se recomienda utilizar sólo bombillas originales.



Antes de remover la bombilla es necesario asegurarse de que el instrumento esté apagado desde algunos minutos de lo contrario es posible quemarse.

- Controlar que la lupa esté bien limpia, de lo contrario se tendrá que removerla girándola en el sentido inverso al de las agujas del reloj y tirándola hacia sí.

Después de la limpieza introducir otra vez la lupa en su sede haciendo encajar la ranura con el pequeño perno y efectuar una pequeña rotación en el sentido de las agujas del reloj (véase ilustración).

- Es oportuno asegurarse de tener siempre una bombilla y unas baterías nuevas disponibles para obtener la máxima luz.

- La cabeza y el mango del otoscopio pueden ser limpiados con un paño embebido en el desinfectante, no pueden ser sumergidos en líquidos.

- Los espejos pueden ser esterilizados en agua hirviendo o en autoclave, en este caso la temperatura no tiene que superar los 121°; en alternativa se pueden utilizar desinfectantes en frío en la concentración utilizada para la esterilización de instrumentos médicos. El producto ha sido proyectado para durar toda la vida, es resistente a la mayoría de los productos químicos excepto las cetonas M.E.K., los diluyentes y las sustancias para remover el esmalte. Todas las partes internas están chapadas con latón y acero inoxidable, por lo tanto no se pueden enmohecer. Si se expone la bombilla a la humedad, habrá que remover las baterías y secar bien para evitar cortocircuitos.

GARANTÍA

Le felicitamos por haber comprado nuestro producto. Este aparato responde a los más exigentes criterios de selección de materiales, calidad de fabricación y control final. La garantía tiene una validez de 12 meses a partir de la fecha de la entrega de parte de GIMA.

Durante el periodo de validez de la garantía se efectúa la reparación y/o sustitución gratuita de todas las piezas defectuosas debidas a causas comprobadas de fabricación. con exclusión de los gastos de mano de obra, viaje, gastos de transporte, embalaje, etc. Quedan excluidos de la garantía los componentes sujetos a desgaste como las partes de caucho o PVC y otros. No se reconoce ningún resarcimiento por el paro del producto. Además la sustitución o reparación efectuada durante el periodo de garantía no prolongan la duración de la validez de la misma.



La garantía no vale cuando la reparación sea efectuada por personal no autorizado o con piezas de repuesto no homologados por GIMA, averías o desperfectos ocasionados por negligencia, golpes, uso anormal del aparato o errores de instalación.

La garantía vence si el número de matrícula resultara quitado, borrado o alterado.

Los productos que se consideren defectuosos deben ser devueltos sólo y exclusivamente al vendedor del cual se ha comprado. Los envíos hechos directamente a nosotros serán rechazados.

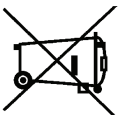

Smaltimento: Il prodotto non deve essere smaltito assieme agli altri rifiuti domestici. Gli utenti devono provvedere allo smaltimento delle apparecchiature da rottamare portandole al luogo di raccolta indicato per il riciclaggio delle apparecchiature elettriche ed elettroniche.

Per ulteriori informazioni sui luoghi di raccolta, contattare il proprio comune di residenza, il servizio di smaltimento dei rifiuti locale o il negozio presso il quale è stato acquistato il prodotto. In caso di smaltimento errato potrebbero venire applicate delle penalità, in base alle leggi nazionali.

Disposal: The product must not be disposed of along with other domestic waste.

The users must dispose of this equipment by bringing it to a specific recycling point for electric and electronic equipment.

For further information on recycling points contact the local authorities, the local recycling center or the shop where the product was purchased. If the equipment is not disposed of correctly, fines or penalties may be applied in accordance with the national legislation and regulations.

Elimination des déchets d'EEE: Ce produit ne doit pas être jeté avec les ordures ménagères. Les utilisateurs doivent remettre leurs appareils usagés à un point de collecte approprié pour le traitement, la valorisation, le recyclage des déchets d'EEE. Pour obtenir plus d'informations sur les points de collecte des équipements à recycler, contactez votre mairie, le service local de collecte et de traitement des déchets ou le point de vente du produit. Toute personne contrevenant aux lois nationales en matière d'élimination des déchets est passible de sanctions administratives.

Entsorgung: Das Produkt darf nicht mit dem anderen Hausmüll entsorgt werden. Der Benutzer muss sich um die Entsorgung der zu vernichtenden Geräte kümmern, indem er sie zu einem gekennzeichneten Recyclinghof von elektrischen und elektronischen Geräten bringt.

Für weitere Informationen bezüglich der Sammelpunkte, bitten wir Sie, Ihre zuständige Gemeinde, oder den lokalen Müllentsorgungsservice oder das Fachgeschäft, bei dem Sie das Gerät erworben haben zu kontaktieren. Bei falscher Entsorgung könnten Strafen, in Bezug auf die gültigen Landesgesetze erhoben werden.

Eliminación: El producto no ha de ser eliminado junto a otros residuos domésticos. Los usuarios tienen que ocuparse de la eliminación de los aparatos por desguazar llevándolos al lugar de recogida indicado por el reciclaje de los equipos eléctricos y electrónicos.

Para más información sobre los lugares de recogida, contactar el propio ayuntamiento de residencia, el servicio de eliminación de residuos local o la tienda en la que se compró el producto. En caso de eliminación equivocada podrían ser aplicadas multas, en base a las leyes nacionales.

ΣΗΜΕΙΩΣΗ: Το προϊόν δεν πρέπει να πεταχτεί μαζί με άλλα απορρίμματα του σπιτιού. Οι χρήστες πρέπει να φροντίσουν για την χώνευση των συσκευών μεταφέροντάς τις σε ειδικούς τόπους διαχωρισμού για την ανακύκλωση ηλεκτρικών και ηλεκτρονικών συσκευών. Για περισσότερες πληροφορίες στους χώρους συλλογής, επικοινωνήστε με την υπηρεσία του δήμου παραμονής σας, το τηλέφωνο χώνευσης τοπικών απορριμμάτων ή το κατάστημα από το οποίο αγοράσατε το προϊόν. Σε περίπτωση λανθασμένης χώνευσης υπάρχει κίνδυνος εφαρμογής κυρώσεων βάσει των κρατικών νόμων.



GIMA

OFTALMOSCOPI PARKER
OPHTHALMOSCOPE PARKER
OPHTALMOSCOPES PARKER
OFTALMOSCOPIOS PARKER
OFTALMOSCÓPIO PARKER
ΟΦΘΑΛΜΟΣΚΟΠΙΑ PARKER

MANUALE D'USO E MANUTENZIONE
USE AND MAINTENANCE BOOK
INSTRUCTIONS DE FONCTIONNEMENT ET ENTRETIEN
MANUAL DE USO Y MANTENIMIENTO
MANUAL DE USO E MANUTENÇÃO
ΕΓΧΕΙΡΙΔΙΟ ΧΡΗΣΗΣ ΚΑΙ ΣΥΝΤΗΡΗΣΗΣ

ATTENZIONE: Gli operatori devono leggere e capire completamente questo manuale prima di utilizzare il prodotto.

ATTENTION: The operators must carefully read and completely understand the present manual before using the product.

AVIS: Les opérateurs doivent lire et bien comprendre ce manuel avant d'utiliser le produit.

ATENCIÓN: Los operadores tienen que leer y entender completamente este manual antes de utilizar el producto.

ATENÇÃO: Os operadores devem ler e entender completamente este manual antes de usar o produto.

ΠΡΟΣΟΧΗ: Οι χειριστές αυτού του προϊόντος πρέπει να διαβάσουν και να καταλάβουν πλήρως τις οδηγίες του εγχειριδίου πριν από την χρήση του.



GIMA Spa - Via Marconi, 1 - 20060 Gessate (MI) - Italia

ITALIA: Tel. 199 400 401 (8 linee r.a.) - Fax 199 400 403

E-mail: gima@gimaitaly.com - www.gimaitaly.com

INTERNATIONAL: Tel. ++39 02 953854209 - Fax ++39 02 95380056

E-mail: export@gimaitaly.com - www.gimaitaly.com

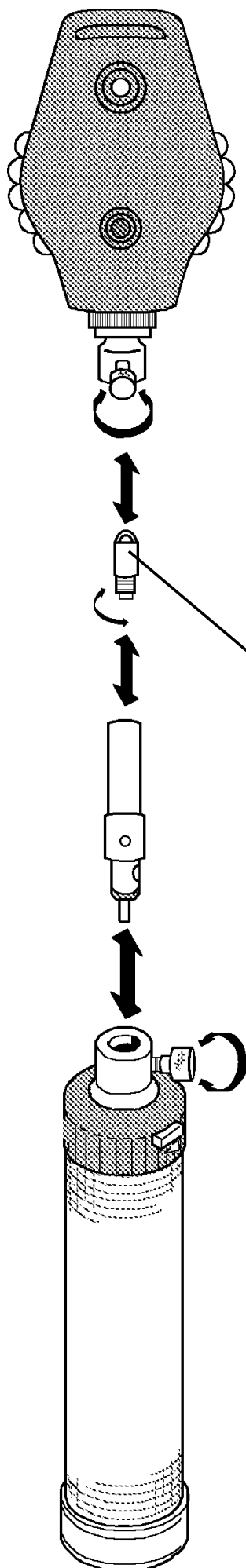
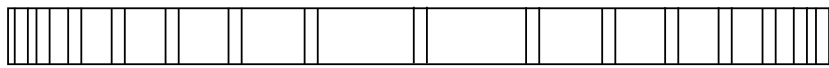

Cod. 31494

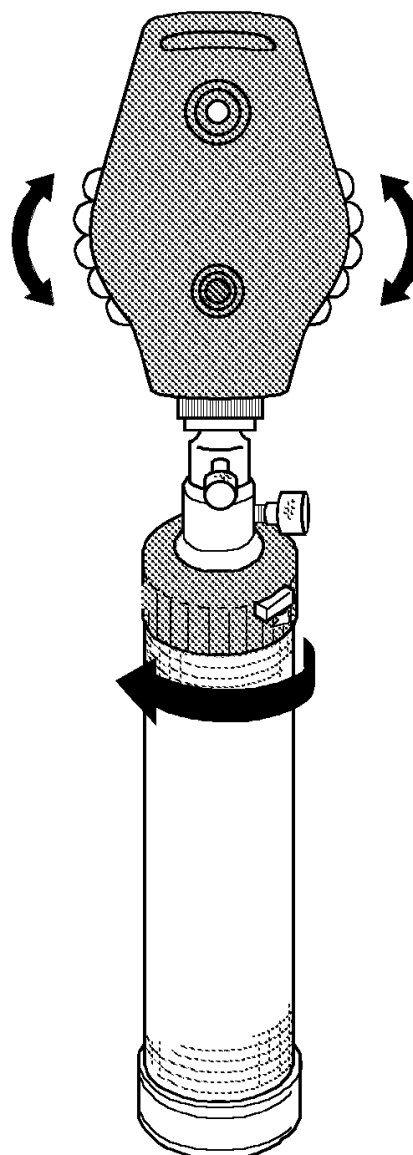



CARATTERISTICHE

L'oftalmoscopio PARKER è un dispositivo medico utile per l'osservazione dell'interno dell'occhio ed in particolare della retina. L'oftalmoscopio è dotato di una lampadina alogena da 2,7 Volt, a garanzia di una migliore qualità dell'immagine ed è alimentato da due pile alcaline tipo "C" da 1,5 Volt.

Gli oftalmoscopi PARKER dispongono di un reostato per la regolazione dell'intensità della luce e di una rotella che permette di scegliere tra le 24 lenti disponibili, da -25 a +40 diottrie.

Il prodotto, o parti di esso, non può essere utilizzato per un uso difforme da quello specificato nell'uso previsto del presente manuale.

PRESCRIZIONI



Utilizzate il prodotto, esclusivamente, con pile alcaline di tipo "C" installate correttamente. Non immergetelo in acqua! Durante la pulizia, accertatevi di non bagnare con acqua o altri liquidi il portalampada o il vano pile.

Il prodotto è destinato al solo utilizzo da parte di personale medico qualificato, in campo ambulatoriale, il prodotto non è destinato all'uso in sala operatoria.



Non usate l'apparecchio se rilevate danni. Rivolgetevi al vostro rivenditore. Evitare qualunque riparazione precaria. Le riparazioni vanno effettuate esclusivamente con ricambi originali che vanno installati secondo l'uso previsto.

Il prodotto è realizzato con materiali resistenti alla corrosione e alle condizioni ambientali previste per il normale utilizzo, quindi non necessita di attenzioni specifiche; tuttavia occorre conservarlo in un ambiente chiuso, evitandone l'esposizione alla luce e agli agenti atmosferici, avendo cura di proteggerlo dalla polvere per poterne garantire le condizioni di igiene. Si raccomanda inoltre di conservare il prodotto in un luogo tale da essere facilmente raggiungibile dagli operatori in caso di necessità.

DISIMBALLO



Rammentiamo che gli elementi dell'imballo (carta, cellophan, punti metallici, nastro adesivo, ecc..) possono tagliare e/o ferire se non maneggiati con cura. Essi vanno rimossi con opportuni mezzi e non lasciati in balia di persone non responsabili; lo stesso dicasi per gli attrezzi utilizzati per la rimozione degli imballi (forbici, coltelli, ecc...).

La prima operazione da fare una volta aperti gli imballi, è un controllo generale dei pezzi e delle parti che compongono il prodotto; verificare che siano presenti tutti i componenti necessari e le loro perfette condizioni.

INSTALLAZIONE

Prima di procedere all'utilizzo è necessario inserire le pile nell'apposito vano, adottando la seguente procedura:

- Aprire il vano pile svitando in senso antiorario l'apposita ghiera collocata alla base del manico.
- Una volta aperto, inserire le pile rispettando il giusto senso (polarità).
- Per chiudere il vano avvitare la ghiera in senso orario verificando che le pile siano a contatto con i poli.
- Qualora si dovesse scollegare il gruppo testa dell'oftalmoscopio dal manico, agire nel seguente modo:
- Svitare leggermente in senso antiorario il pomolino più grande posto lateralmente ed estrarre la testa tenendo saldamente il manico dell'oftalmoscopio.

Per rimontare il gruppo testa sul manico, basta reinserirlo nell'apposita sede con la vita in corrispondenza

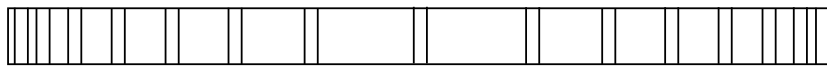

della tacca sulla base della testa e avvitare il pomolino in senso orario.

FUNZIONAMENTO

Come prima operazione l'esaminatore dovrà accendere la luce tramite la ghiera nera zigrinata posta sulla parte alta del manico. L'oftalmoscopio è provvisto di reostato, pertanto premendo il pulsante bianco e ruotando gradatamente la ghiera in senso orario si aumenta l'intensità della luce, ruotando la ghiera nel senso opposto la luce diminuisce di intensità fino a spegnersi. Successivamente l'esaminatore dovrà selezionare, ruotando l'apposita ghiera zigrinata, il potere della lente correttiva; i valori disponibili vanno da +25 a -40 diottrie, il potere della lente selezionata può essere letto all'interno del foro posto sulla parte inferiore della testa.

Una volta terminato il periodo di utilizzo dello strumento accertarsi di aver spento la luce.

MANUTENZIONE



Verificate lo stato delle pile periodicamente per assicurarvi che non ci siano segni di corrosione o ossidazione, nel caso sostituitele con pile alcaline nuove. Maneggiare le pile con cura i liquidi in esse contenuti possono irritare la pelle e gli occhi.

Prima del suo utilizzo, il prodotto deve essere controllato in tutte le sue parti, anche dopo la sua pulizia.

- Controllare che la connessione della testa con il manico sia perfetta e che il reostato funzioni correttamente.

- Se la luce è intermittente o non dovesse accendersi controllare la lampadina, le batterie e i contatti elettrici.

Nel caso la lampadina alogena dovesse cessare di funzionare è possibile sostituirla con il ricambio originale (cod. 31479). Per sostituire la lampadina è necessario svitare il pomolino più piccolo posto sulla parte inferiore della testa in senso antiorario, è possibile effettuare l'operazione sia con la testa connessa al manico che separata. Una volta estratta la parte superiore della testa, svitare la lampadina in senso antiorario e sostituirla con una nuova (vedi illustrazione). Quando si fissa nuovamente la parte superiore della testa, prima di avvitare, fare attenzione che la vite sia in corrispondenza della tacca apposita. Si raccomanda di utilizzare solo lampadine originali.



Prima di rimuovere la lampadina è necessario accertarsi che lo strumento sia spento da alcuni minuti altrimenti si rischia di scottarsi.

- È opportuno accertarsi di avere sempre una lampadina e delle batterie nuove disponibili per ottenere il massimo della luce.

- La testa ed il manico dell'oftalmoscopio possono essere puliti con un panno imbevuto nel disinfettante, facendo particolare attenzione alla lente e allo specchio. Il prodotto non può essere immerso in liquidi. Il prodotto è stato progettato per durare tutta la vita, è resistente alla maggior parte dei prodotti chimici ad eccezione dei chetoni M.E.K., dei diluenti e delle sostanze per rimuovere lo smalto.

Tutte le parti interne sono placcate con ottone e di acciaio inossidabile per cui non si possono arrugginire. se la lampada viene esposta all'umidità, rimuovete le batterie e asciugate bene per evitare cortocircuiti.

GARANZIA

Ci congratuliamo con Voi per aver acquistato un nostro prodotto.

Questo prodotto risponde ai criteri più esigenti di selezione dei materiali di qualità di fabbricazione e di controllo finale. La garanzia è valida per il tempo di 12 mesi dalla data di fornitura GIMA.

Durante il periodo di validità della garanzia si provvederà alla riparazione e/o sostituzione gratuita di tutte le parti difettose per cause di fabbricazione ben accertate, con esclusione delle spese di mano d'opera, trasferta, spese di trasporto, di imballaggio, ecc. Sono quindi esclusi dalla garanzia i componenti soggetti ad usura come le parti in caucciù o PVC ed altri ancora.

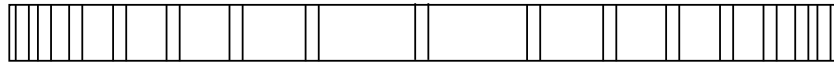

Nessun risarcimento potrà essere richiesto per il fermo dell'apparecchiatura.

Inoltre la sostituzione o riparazione effettuata durante il periodo della garanzia non hanno l'effetto di prolungare la durata della garanzia.



La garanzia non è valida in caso di: riparazione effettuata da personale non autorizzato o con pezzi di ricambio non omologati da GIMA, avarie o vizi causati da negligenza, botte, uso anormale dell'apparecchio o errori di installazione.

La garanzia decade se il numero di lotto risulta asportato, cancellato o alterato.

I prodotti ritenuti difettosi devono essere resi solo e soltanto al rivenditore presso il quale è avvenuto l'acquisto. Spedizioni a noi inviate direttamente verranno respinte.

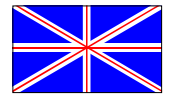

FEATURES

The ophthalmoscope PARKER is a medical equipment suitable to examine the interior of the eye and especially the retina. The ophthalmoscope is equipped with a 2.7 V halogen light, for a better quality of image and powered by two alkaline batteries type "C", 1,5 Volt.

The ophthalmoscopes PARKER are provided with a rheostat for the adjustment of the light intensity and a wheel, which allows choosing among the 24 available lenses, from -25 to +40 diopters.

The product or its components cannot be used for purposes different from the one specified in the present manual.

PRESCRIPTIONS



The product shall be used exclusively with alkaline batteries type "AA" correctly installed. It shall not be dipped into water! When cleaning, make sure that the lamp socket or the battery compartment is not soaked with water.

The product shall be used by qualified medical personnel only, in out-patients' department. It is not conceived for the employment in operation room.



Do not use the equipment in case it is damaged. Apply to your retailer. Avoid precarious repairs. Repairs shall be carried out with original spare parts only, which shall be installed according to the intended use.

Since the product is made of corrosion-proof materials suitable for the environmental conditions foreseen for its normal use, does not require special care, however it is necessary to store it in a closed place making sure that is protected from dust and dirt to assure its hygienic conditions. Moreover, it is recommended to store the product in a place which can be reached easily by the personnel in case of necessity.

UNPACKING



Always remember that packing elements (paper, cellophane, stitches, adhesive tape, etc.) can cut and/or hurt if they are not carefully handled.

They shall be removed with adequate means and shall not be left at the mercy of irresponsible persons; the same is valid for tools used to remove packages (scissors, knives, etc.).

After opening the packages, first of all it is necessary to check all pieces and parts composing the product. Check that they are all present and in perfect conditions.

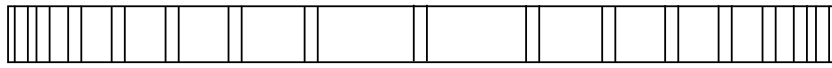

INSTALLATION

Before using it, it is necessary to insert the batteries into the apposite compartment. Proceed as follows:

- Open the battery compartment. To do this counterclockwise turn the apposite ring nut located on the handle.

- Once opened, insert the batteries paying attention to the direction of poles.

- To close the battery compartment, clockwise screw down the ring nut and check that the batteries are in contact with poles.

- In case the ophthalmoscope head unit separates from the handle, proceed as follows:

- Slightly unscrew the bigger knob located on the side and pull the head while tightly holding the ophthalmoscope handle.

To reinstall the head unit on the handle, it is sufficient to insert it again into the apposite seat, in connection with the notch present on the head bottom. Clockwise screw down the knob.

OPERATION

First of all, the examiner shall turn on the light by means of the black knurled ring nut located on the handle upper side. The ophthalmoscope is equipped with a rheostat. Thus pressing the white pushbutton and slowly clockwise rotating the ring nut it is possible to increase the intensity of light. Counterclockwise rotate the ring nut to turn down the light until it is off.

Then the examiner shall select the power of the corrective lens, by rotating the apposite knurled ring nut; the available values range between +25 and -40 diopters. The power of the selected lens can be read inside the hole placed on the bottom of the head.

After the use, make sure that the light is off.

MAINTENANCE



Periodically check the battery conditions, making sure that no sign of corrosion or oxidation is present, in case of necessity replace them with new alkaline ones.

Carefully handle the batteries as the liquids they contain can irritate skin and eyes.

Before being used, thoroughly check the product. The same operation shall be carried out after cleaning.

- Check that the connection between the head and the handle is perfect and that the rheostat correctly works.

- If the light is intermittent or in case it does not turn on, check the bulb, the batteries and the electric contacts.

In case the bulb stops working, it is possible to replace it with original spare parts (cod. 31479).

To replace the bulb, it is necessary to counterclockwise unscrew the smaller knob placed on the bottom of the head. It is possible to perform this operation both with the head connected to the handle and separated from it. Once the upper section of the head has been removed, counterclockwise unscrew the bulb and replace it with a new one (see picture). When fixing the upper section of the head again, before screwing down, be sure that the screw is in connection with the apposite notch. It is advisable to use only original bulbs.



Before removing the bulb, make sure that the instrument has been off for some minutes; otherwise you run the risk of being burnt

- It is advisable to always have new bulbs and batteries at disposal for the maximum light.

- The ophthalmoscope head and handle can be cleaned with a cloth soaked with disinfectant, however they cannot be dipped into liquids.

The product has been conceived to last forever; it is resistant to most part of chemicals except for methyl ethyl ketones (M.E.K.), diluents and nail polish removers. All internal parts are brass and stainless steel plated preventing rusting. If the lamp is exposed to humidity remove the batteries,

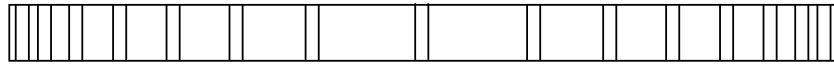

thoroughly dry to avoid short-circuits.

GUARANTEE

Thank you for having acquired our product. This product meets the most stringent requirements regarding the selection of quality manufacturing materials and also the final control. The product has a 12-month warranty, valid from the date it is delivered by GIMA.

During the guarantee period free repair and/or replacement of any defective parts due to faulty manufacture will be given, labour, postal, transport and packaging charges etc. are not included. The guarantee therefore excludes components subject to wear and tear such as parts in rubber or PVC, etc. No compensation will be given for loss of use of the product.

Furthermore replacement or repairs effected during the guarantee period do not lengthen the duration of the guarantee.



This guarantee is void in the event of: repairs effected by unauthorised persons or with spare parts not approved by GIMA, damage or defects caused by negligence, blows, abnormal use of the appliance or faulty installation.

The guarantee will be invalidated if the registration number has been removed, cancelled or altered. Faulty appliances must be returned only to the retailer where the item was bought. Any item dispatched directly to us will be refused.

CARACTERISTIQUES



L'ophtalmoscope PARKER est un instrument médical conçu pour l'examen du fond de l'œil et en particulier de la rétine. L'ophtalmoscope est doté d'une ampoule halogène de 2,7 Volt, garantissant une meilleure qualité de l'image et il est alimenté par deux piles alcalines de type «C» de 1,5 Volt.

Les ophtalmoscopes PARKER sont équipés d'un rhéostat pour la régulation de l'intensité de la lumière et d'une roulette qui permet de choisir parmi les 24 verres disponibles, de -25 à +40 dioptries.

Le produit, ou même des parties de celui-ci, ne peut être utilisé pour un usage différent de celui spécifié dans l'usage prévu du présent manuel.

PRESCRIPTION



Utiliser le produit exclusivement avec des piles alcalines de type «AA» insérées correctement. Ne pas les émerger dans l'eau! Lors du nettoyage, faire attention à ne pas mouiller la douille ou le boîtier des piles avec de l'eau ou avec d'autres liquides.

Le produit est conçu pour être utilisé seulement par le personnel médical qualifié dans le domaine ambulatoire; le produit n'est pas conçu pour être utilisé dans les salles opératoires.



Ne pas utiliser l'appareil si il est endommagé; contacter votre revendeur. Eviter toute réparation précaire. Les réparations doivent être effectuées exclusivement avec des pièces de rechange originales, qui doivent être installées selon l'usage prévu.

Comme le produit a été réalisé à l'aide de matières résistant à la corrosion et aux conditions ambiantes prévues pour son utilisation normale, il ne nécessite pas d'attentions particulières; cependant il faut le garder dans un lieu fermé ayant soin de le protéger de la lumière, de la poussière et de la saleté afin de garantir le respect des conditions d'hygiène. Il est également recommandé de garder le produit dans un lieu qui puisse être atteint de façon simple et sûre par le personnel préposé aux premiers secours.

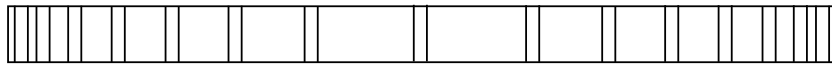

DEBALLAGE



Nous rappelons que les éléments de l'emballage (papier, cellophane, agrafes métalliques, ruban adhésif, etc..) peuvent couper et/ou blesser s'ils ne sont pas maniés avec soin. Ils doivent être enlevés avec des outils adéquats et ne pas être laissés à la portée de personnes non responsables; les mêmes règles sont valables pour les outils utilisés pour le déballage (ciseaux, couteaux, etc...).

La première opération à faire après avoir ouvert les emballages, est un contrôle général des pièces et des parties qui composent la machine; vérifier que soient présents tous les composants nécessaires et qu'ils soient en conditions parfaites.

INSTALLATION

Avant de procéder à l'utilisation il est nécessaire d'insérer les piles dans leur logement, selon la procédure suivante:

- Ouvrir le logement des piles en dévissant en sens inverse aux aiguilles d'une montre l'embout placé à la base du manche.
- Une fois ouvert, insérer les piles en respectant le sens correct (polarité).
- Pour fermer le logement visser l'embout dans le sens des aiguilles d'une montre en s'assurant que les piles sont bien au contact des pôles.
- Au cas où l'on veuille détacher du manche le groupe de tête de l'ophtalmoscope, agir de la manière suivante:
 - Dévisser légèrement en tournant dans le sens inverse aux aiguilles d'une montre le bouton le plus grand situé sur le côté et extraire la tête en saisissant solidement le manche de l'ophtalmoscope. Pour remonter le groupe de tête sur le manche, il suffit de le réinsérer dans son logement avec la vis en correspondance de l'encoche sur la base de la tête et de visser le bouton dans le sens des aiguilles d'une montre.

FONCTIONNEMENT

La première opération de l'examineur sera celle d'allumer la lumière au moyen de l'embout noir moleté situé sur la partie haute du manche. L'ophtalmoscope est muni de rhéostat, par conséquent en appuyant sur le bouton blanc et en tournant graduellement l'embout dans le sens des aiguilles d'une montre on augmente l'intensité de la lumière, en tournant l'embout dans le sens opposé l'intensité de la lumière diminue jusqu'à s'éteindre. Ensuite l'examineur devra sélectionner, en tournant l'embout moleté correspondant, le pouvoir du verre correcteur; les valeurs disponibles vont de +25 à -40 dioptries, le pouvoir du verre sélectionné peut être lu à l'intérieur de la cavité située sur la partie inférieure de la tête. Après avoir utilisé l'instrument s'assurer que la lumière soit éteinte.

ENTRETIEN



Vérifier régulièrement l'état des piles, pour s'assurer qu'il n'existe aucun signe de corrosion ou d'oxydation; dans le cas contraire les remplacer avec des piles alcalines neuves. Faire attention en touchant les piles, car les liquides contenus à l'intérieur des piles peuvent irriter la peau et les yeux.

Avant de l'utiliser de même qu'après l'avoir nettoyé, le produit doit être contrôlé dans toutes ses parties.

- Contrôler que la connexion de la tête avec le manche est parfaite et que l'interrupteur fonctionne correctement.
- Si la lumière est intermittente ou si elle ne s'allume pas, contrôler l'ampoule, les piles et les contacts électriques.

Si l'ampoule ne fonctionne plus il est possible de la remplacer avec la pièce de rechange d'origine

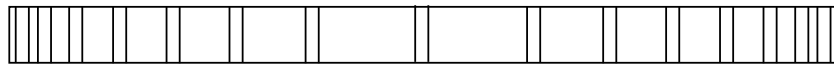

(code 31479). Pour remplacer l'ampoule dévisser le bouton le plus petit situé sur la partie inférieure de la tête en sens inverse aux aiguilles d'une montre, il est possible d'effectuer l'opération soit quand la tête est insérée dans le manche soit quand elle ne l'est pas. Après avoir extrait la partie supérieure de la tête, dévisser l'ampoule en sens inverse aux aiguilles d'une montre et la remplacer par une nouvelle (voir dessin). Au moment de fixer à nouveau la partie supérieure de la tête, avant de visser, s'assurer que la vis soit en correspondance de l'encoche. Nous recommandons d'utiliser seulement des ampoules d'origine.



Attention risque de brûlure! Avant d'enlever l'ampoule assurez-vous que l'instrument est éteint depuis plusieurs minutes.

- Assurez-vous de toujours avoir une ampoule et des piles neuves disponibles afin d'obtenir le maximum de lumière.

- La tête et le manche de l'ophtalmoscope peuvent être nettoyés avec un tissu imbibé de désinfectant, en faisant particulièrement attention au verre et au miroir. Le produit ne peut être en aucun cas plongé dans des liquides.

Le produit a été conçu pour durer une vie entière, il est résistant à la plupart des produits chimiques à l'exception des cétones M.E.K., des diluants et des substances pour enlever l'émail.

Toutes les parties internes sont plaquées en cuivre et acier inoxydable et ne peuvent donc pas rouiller. Si la lampe est exposée à l'humidité, enlever les batteries et bien sécher pour éviter les courts-circuits.

GARANTIE

Toutes nos félicitations pour avoir acheté un de nos produit.

Cet produit répond aux critères les plus exigeants de sélection du matériel de qualité de fabrication et de contrôle final. La durée de la garantie est de 12 mois à compter de la date de la fourniture GIMA. Durant la période de validité de la garantie, la réparation et/ou la substitution de toutes les parties défectueuses pour causes de fabrication bien vérifiées, sera gratuite. Par conséquent sont exclus de la garantie les composants sujets à usure comme les parties en caoutchouc ou PVC et autres encore. En outre la substitution ou réparation effectuée durant la période de la garantie ne comportent pas le prolongement la durée de la garantie, avec exclusion des frais de main-d'œuvre, déplacement, frais de transport, d'emballage, etc..

Aucun remboursement pourra être requis pour l'arrêt de l'appareil.



La garantie n'est pas valable en cas de: réparation effectuée par un personnel non autorisé ou avec des pièces de rechange non homologuées par GIMA, avaries ou vices causés par négligence, coups, usage anormal de l'appareil ou erreurs d'installation.

La garantie sera révoquée si le numéro de matricule résultera enlevé, effacé ou altéré.

Les appareils considérés défectueux doivent être rendus seulement et uniquement au revendeur auprès duquel a eu lieu l'achat. Les expéditions qui nous seront envoyées directement seront repoussées.

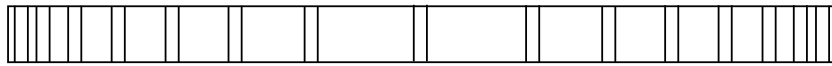

CARACTERÍSTICAS

El oftalmoscopio PARKER es un dispositivo médico útil para la observación del interior del ojo y en especial de la retina. El oftalmoscopio está dotado de una bombilla halógena de 2,7 Voltios, como garantía de una mejor calidad de la imagen y está alimentado por dos pilas alcalinas tipo “C” de 1,5 Voltios. Los oftalmoscopios PARKER están equipados con un reóstato para la regulación de la intensidad de la luz y con una rueda que permite escoger entre las 24 lentes disponibles, de -25 a +40 dioptrías. El producto, o partes del mismo, no se puede utilizar para un uso diferente del especificado en el uso previsto por el presente manual.

PRESCRIPCIONES



Utilizar el producto únicamente con pilas alcalinas del tipo “AA” instaladas correctamente. No introducirlo en el agua. Durante su limpieza, asegúrese de no mojar con agua u otros líquidos la lámpara o el porta-pilas.

El producto está pensado para ser utilizado por personal médico cualificado y en consultorios, el producto no está pensado para ser utilizado en un quirófano.



No utilice el producto si advierte algún defecto. Diríjase a su proveedor. Evitar cualquier arreglo provisorio. Los arreglos han de efectuarse exclusivamente con partes de repuesto originales que han de ser instalados según el uso previsto.

Siendo el producto construido con materiales resistentes a la corrosión y a las condiciones ambientales previstas para su normal uso, no necesita particular atención; sin embargo se tiene que conservar en un ambiente cerrado y oscuro protegiéndola de la luz, del polvo y de la suciedad para poder garantizar las condiciones higiénicas. Se sugiere además conservar el producto en un lugar de fácil y seguro alcance por parte del personal encargado al primer auxilio.

DESEMBALAJE



Recordamos que los elementos del embalaje (papel, celofán, grapas metálicas, cinta adhesiva, etc..) pueden cortar y/o herir si no se manipulan con cuidado. Han de quitarse con oportunos medios y no dejados en manos de personas no responsables; lo mismo vale para las herramientas utilizadas para remover los embalajes (tijeras, cuchillas, etc...).

La primera operación que se tiene que efectuar, una vez abiertos los embalajes, es un control general de las piezas y de las partes que componen el producto; averiguar que estén presentes todos los componentes necesarios y también que sus condiciones sean perfectas.

INSTALACIÓN

Antes de proceder al uso es necesario introducir las pilas en la sede dispuesta al efecto, adoptando el siguiente procedimiento:

- Abrir la sede de las pilas desenroscando en el sentido inverso al de las agujas del reloj la virola al efecto situada en la base del mango.
- Una vez abierta, introducir las pilas respetando el sentido correcto (polaridad).
- Para cerrar la sede enroscar la virola en el sentido de las agujas del reloj verificando que las pilas estén a contacto con los polos.
- En caso de que se tuviera que desconectar el grupo cabeza del oftalmoscopio del mango, actuar de la siguiente manera:
- Desenroscar ligeramente en el sentido inverso al de las agujas del reloj el pomo más grande situado

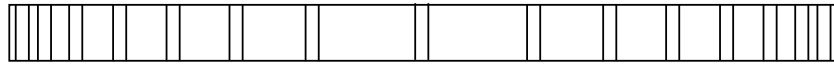

lateralmente y extraer la cabeza asiendo de modo firme el mango del oftalmoscopio.

Para volver a montar el grupo cabeza en el mango, es suficiente volver a colocarlo en la sede dispuesta al efecto con el tornillo a la altura de la muesca en la base de la cabeza y enroscar el pomo en el en el sentido de las agujas del reloj.

FUNCIONAMIENTO

La primera operación que tiene que efectuar el examinador es encender la luz a través de la virola negra moleteada situada en la parte alta del mango. El oftalmoscopio está dotado de reóstato, por lo tanto presionando el pulsador blanco y girando la virola gradualmente en el sentido de las agujas del reloj se aumenta la intensidad de la luz, girando la virola en el sentido opuesto la intensidad de la luz disminuye hasta apagarse. Sucesivamente el examinador tendrá que seleccionar, girando la virola moleteada dispuesta al efecto, el poder de la lente correctiva; los valores disponibles van de +25 a -40 dioptrías, el poder de la lente seleccionada se puede leer al interior del orificio situado en la parte inferior de la cabeza. Una vez terminado el periodo de utilización del instrumento asegurarse de haber apagado la luz.

MANTENIMIENTO



Comprobar periódicamente el estado de las pilas para asegurarse de que no presenten signos de corrosión u oxidación, en tal caso sustituirlas por pilas alcalinas nuevas. Manejar con cuidado las pilas, ya que los líquidos que contienen pueden irritar la piel y los ojos.

Antes de su uso, hay que controlar todas las partes del producto, incluso después de su limpieza.

-Controlar que la conexión del cabezal con el mango sea perfecta y que el interruptor funcione correctamente.

-Si la luz es intermitente o no se encendiera, controlar la bombilla, las pilas los contactos eléctricos. En caso de que la bombilla ya no funcionara es posible sustituirla con el recambio original (cód. 31479).

Para sustituir la bombilla es necesario desenroscar el pomo más pequeño situado en la parte inferior de la cabeza en el sentido inverso al de las agujas del reloj, es posible efectuar la operación tanto con la cabeza conectada al mango como separada. Tras extraer la parte superior de la cabeza, desenroscar la bombilla en el sentido inverso al de las agujas del reloj y sustituirla con una nueva (ver ilustración). Cuando se fija de nuevo la parte superior de la cabeza, antes de enroscar, poner atención a que el tornillo esté a la altura de la muesca al efecto. Se recomienda utilizar solamente bombillas originales.



Antes de quitar la bombilla es necesario asegurarse de que el instrumento esté apagado desde hace algunos minuto, de lo contrario se corre el riesgo de quemarse.

- Es oportuno asegurarse de tener siempre una bombilla y las pilas nuevas disponibles para obtener el máximo de la luz.

- La cabeza y el mango del oftalmoscopio se pueden limpiar con un paño embebido en el desinfectante, poniendo particular atención a la lente y al espejo. El producto no se puede sumergir en líquidos. El producto ha sido proyectado para durar toda la vida, es resistente a la mayoría de los productos químicos excepto las cetonas M.E.K., los diluyentes y las sustancias para remover el esmalte. Todas las partes internas están chapadas con latón y acero inoxidable, por lo tanto no se pueden enmohecer. Si se expone la bombilla a la humedad, habrá que remover las baterías y secar bien para evitar cortocircuitos.

GARANTÍA

Le felicitamos por haber comprado nuestro producto. Este aparato responde a los más exigentes criterios de selección de materiales, calidad de fabricación y control final. La garantía tiene una validez de 12

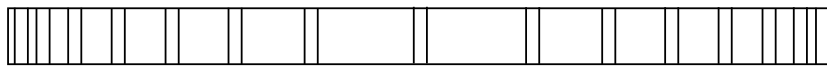

meses a partir de la fecha de la entrega de parte de GIMA.

Durante el periodo de validez de la garantía se efectúa la reparación y/o sustitución gratuita de todas las piezas defectuosas debidas a causas comprobadas de fabricación. con exclusión de los gastos de mano de obra, viaje, gastos de transporte, embalaje, etc. Quedan excluidos de la garantía los componentes sujetos a desgaste como las partes de caucho o PVC y otros. No se reconoce ningún resarcimiento por el paro del producto. Además la sustitución o reparación efectuada durante el periodo de garantía no prolongan la duración de la validez de la misma.



La garantía no vale cuando la reparación sea efectuada por personal no autorizado o con piezas de repuesto no homologados por GIMA, averías o desperfectos ocasionados por negligencia, golpes, uso anormal del aparato o errores de instalación.

La garantía vence si el número de matrícula resultara quitado, borrado o alterado.

Los productos que se consideren defectuosos deben ser devueltos sólo y exclusivamente al vendedor del cual se ha comprado. Los envíos hechos directamente a nosotros serán rechazados.



CARACTERÍSTICAS

O oftalmoscópio PARKER é um dispositivo médico útil para a observação do interior do olho e em particular da retina. O oftalmoscópio possui uma pequena lâmpada a halogéneo de 2,7 Volt, para garantir uma melhor qualidade da imagem e é alimentado com duas pilhas alcalinas tipo “C” de 1,5 Volt. Os oftalmoscópios PARKER possuem uma rosca para a regulação da intensidade da luz e uma rosca que permite de escolher uma das 24 lentes disponíveis, de -25 as + 40 dioptrias.

O produto, ou partes deste, não podem ser usadas para um emprego diferente daquele especificado no uso previsto do presente manual.

PRESCRIÇÃO



Utilizar o produto exclusivamente com baterias alcalinas tipo “AA” instaladas correctamente. Não imergi-lo na água! Durante a limpeza, tomar cuidado para não molhar com água ou outros líquidos o porta-lâmpada ou o vão das baterias.

O produto é destinado exclusivamente a ser usado por pessoal médico qualificado, em campo consultorial, o produto não é destinado ao uso em sala operatória.



Não usar o aparelho que apresenta danos. Consultar o vosso revendedor. Evitar qualquer conserto não profissional. Os consertos devem ser feitos exclusivamente com peças sobressalentes originais que devem ser instaladas conforme o uso previsto.

O produto é realizado com materiais resistentes ao corrosão e às condições ambientais previstas com um uso normal, portanto não precisa de operações particulares; todavia é necessário guardá-lo num ambiente fechado, evitando de expô-lo à luz e aos agentes atmosféricos, protegendo-o da poeira para poder garantir as condições de higiene. Recomenda-se também de conservar o produto num lugar de fácil acesso para os operadores em caso de necessidade.

DESEMBALAGEM



Lembramos que os elementos da embaagem (papel, celofane, pontos metálicos, fita adesiva, etc..) podem cortar /ou ferir se não manipulados com atenção. Estes devem ser removidos com meios adequados e não deixados no ambiente onde poderiam ser tocados por pessoas não responsáveis; o mesmo vale para o material usado para remover a embalagem (tesouras, facas, etc...).



A primeira operação a ser feita depois de ter aberto as embalagens, é um controle geral das peças e das partes que compõe o produto; verificar que estejam presentes todos os componentes necessários e que os mesmos estejam em perfeita condição.

INSTALAÇÃO

Antes de usar, introduzir as pilhas no alojamento específico, conforme as instruções:

- abrir o alojamento das pilhas desrosqueando em sentido anti-horário a rosca posta na base do cabo.
- Introduzir as pilhas respeitando a polaridade indicada.
- Para fechar o alojamento, rosquear em sentido horário, verificando que as pilhas façam contacto com os polos.

No caso fosse necessário destacar o grupo cabeça do oftalmoscópio do cabo, seguir estas instruções:

- Desrosquear um pouco em direção anti-horária a rosca maior, posta ao lado, extrair a cabeça segurando firmemente o cabo do oftalmoscópio.

Para remontar o grupo cabeça sobre o punho, é suficiente colocá-lo na posição com o parafuso alinhado com o risco na base da cabeça e rosquear a rosca em sentido horário.

FUNCIONAMENTO

A primeira operação que o examinador deve fazer é ligar a luz, virando a rosca preta rugosa posta na parte alta do cabo. O oftalmoscópio possui um regulador, portanto, apertando o botão branco e virando gradualmente a rosca em direção horária, aumenta a intensidade da luz, virando a rosca no sentido oposto a luz diminui até apagar. Em seguida o examinador deverá selecionar a potência da lente correctiva, virando a específica rosca riscada; os valores disponíveis são de +25 a -40 dioptrias.

O poder da lente selecionada é visualizado no furo posto na parte inferior da cabeça. Lembrar de desligar a luz quando termina o uso do aparelho.

MANUTENÇÃO



Verificar o estado das baterias periodicamente para verificar que não haja traças de corrosão ou oxidação, no caso trocá-las com baterias alcalinas novas. Manipular as baterias com atenção, os líquidos nelas contidos podem irritar a pele e os olhos.

Antes de usá-lo, o produto deve ser controlado em todas as suas componentes, e assim também depois da sua limpeza.

- Controlar que a conexão do topo com o cabo seja perfeita e que o interruptor funcione correctamente.
- Se a luz torna-se intermitente ou não se acende, controlar a lâmpada, as baterias e os contactos eléctricos.

No caso a lâmpada queimasse, é possível substituí-la com um sobressalente original (cod. 31479).

Para trocar a lâmpada é necessário desrosquear a rosca menor, posta na parte inferior da cabeça, em sentido anti-horário; esta operação pode ser feita seja com a cabeça montada sobre o cabo que com a cabeça desmontada. Depois de ter extraído a parte superior da cabeça, desrosquear a lâmpada em sentido anti-horário e trocá-la com uma nova (ver ilustração). Antes de rosquear novamente a parte superior da cabeça, verificar que o parafuso esteja alinhado com o específico risco. Aconselha-se usar só lâmpadas originais.



Antes de remover a lâmpada é aconselhável verificar que o aparelho tenha ficado desligado por alguns minutos, para evitar queimaduras.

Aconselha-se de controlar sempre a disponibilidade de uma lâmpada e de pilhas novas, para obter a máxima luz.

A cabeça e o punho do oftalmoscópio podem ser limpados com um pano embebido em desinfetante, tomando muito cuidado com a lente e com o espelho. O produto não pode ser imergido em líquidos.

O produto foi projectado para durar toda a vida, resiste à maior parte dos produtos químicos excepto os

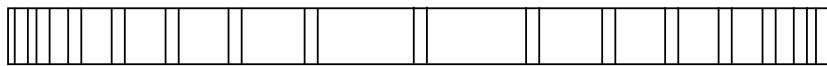

cetones M.E.K., os diluentes e as substâncias para remover o esmalte. Todas as partes internas são recobertas de latão e de aço inoxidável portanto não podem enferrujar-se. Se a lâmpada é exposta à umidade, tirar as baterias e enxugar bem para evitar curto-circuitos.

GARANTIA

Parabéns por ter adquirido um nosso produto. Este produto responde aos critérios mais exigentes de seleção de materiais, de qualidade de fabricação e de controle final. A garantia vale 12 meses a partir da data do fornecimento GIMA.

Durante o período de validade da garantia a GIMA providenciará o conserto e/ou troca gratuita de todas as partes defeituosas por causas de fabricação bem definidas, excepto as despesas de mão de obra, estadia, despesas de transporte, embalagem, etc. São excluídos da garantia os componentes sujeitos à desgaste como as partes de borracha ou PVC, sondas doppler, sensores SpO₂, lâmpadas, pilhas, elétrodos, botões, guarnições, resistências e outras mais.

Nenhuma indenização poderá ser pedida pela parada do aparelho.

Também, a troca ou conserto feito durante o período da garantia não tem o efeito de prolongar a duração da garantia.



A garantia não é válida em caso de conserto feito por pessoal não autorizado ou com peças sobressalentes não homologadas pela GIMA, avarias ou defeitos causados por negligência, choques, uso anormal do aparelho ou erros de instalação.

A garantia é anulada se o numero de matriculação for cancelado ou alterado.

Os produtos considerados defeituosos devem ser devolvidos só e somente ao revendedor onde se comprou o aparelho. O envio do aparelho directamente à nós será rejeitado.



ΧΑΡΑΚΤΗΡΙΣΤΙΚΑ

Το οφθαλμοσκόπιο PARKER είναι μια ιατρική συσκευή χρήσιμη για την εξέταση του εσωτερικού μέρους του ματιού και ειδικά για τον αμφιβληστροειδή χιτώνα. Το οφθαλμοσκόπιο είναι εφοδιασμένο με ένα λαμπάκι αλογόνου των 2,7 Volt, με την εγγύηση μιας εικόνας καλύτερης ποιότητας και είναι τροφοδοτημένο από δύο μπαταρίες αλκαλίου τύπου 'C' των 1,5 Volt.

Τα οφθαλμοσκόπια PARKER είναι εφοδιασμένα με ένα ρεοστάτη για την ρύθμιση της έντασης του φωτός και ενός τροχού που επιτρέπει την επιλογή μεταξύ των 24 διαθέσιμων φακών, από -25 μέχρι +40 διοπτρίες. Το προϊόν ή παρόμοιό του, δεν μπορεί να χρησιμοποιηθεί για μια διαφορετική χρήση από εκείνη που έχει καθοριστεί στο παρόν εγχειρίδιο.

ΚΑΝΟΝΙΣΜΟΙ



Χρησιμοποιείτε την συσκευή μόνον με αλκαλικές μπαταρίες τύπου "AA" αφού πρώτα βεβαιωθείτε ότι τις έχετε τοποθετήσει σωστά.

Μην βυθίσετε την συσκευή στο νερό! Κατά την διάρκεια της καθαριότητάς του, προσέξτε ώστε να μην βρέξετε με νερό ή άλλα υγρά την βάση της λάμπας ή την θέση των μπαταριών.

Η συσκευή προορίζεται αποκλειστικά για την χρήση από εξειδικευμένο ιατρικό προσωπικό, σε ιατρεία. Δεν προορίζεται για την χρήση σε χειρουργεία.



Μην χρησιμοποιείτε την συσκευή αν διαπιστώσετε ότι αυτή έχει υποστεί ζημιές. Απευθυνθείτε στον αντιπρόσωπό της. Αποφύγετε οποιαδήποτε πρόχειρη επισκευή. Οι επισκευές θα πρέπει να γίνουν αποκλειστικά και μόνον χρησιμοποιώντας γνήσια ανταλλακτικά τα οποία τοποθετούνται ανάλογα με την προβλεπόμενη χρήση της συσκευής.



Η συσκευή έχει κατασκευαστεί από υλικά ανθεκτικά στην διάβρωση και τις περιβαλλοντικές συνθήκες που προβλέπονται για την κανονική της χρήση, δεν χρειάζεται λοιπόν ιδιαίτερη προσοχή· παρόλα αυτά θα πρέπει να φυλάσσεται σε κλειστό περιβάλλον και να μην παραμένει εκτεθειμένη στο φως και στους ατμοσφαιρικούς παράγοντες, όπως επίσης θα πρέπει να φυλάσσεται και από τις σκόνες, έτσι ώστε να βρίσκεται πάντα κάτω από υγιεινές συνθήκες. Συνιστούμε επίσης να διατηρείτε το προϊόν σε μέρος τέτοιο ώστε ο χρήστης να μπορεί να το βρει εύκολα σε περίπτωση ανάγκης.

ΑΦΑΙΡΕΣΗ ΤΗΣ ΣΥΣΚΕΥΑΣΙΑΣ



Υπενθυμίζουμε ότι τα υλικά της συσκευασίας (χαρτί, σελοφάν, μεταλλικοί συνδετήρες, κολλητική ταινία κλπ.) μπορούν να προκαλέσουν κοψίματα ή πληγές αν δεν χειριστούν κατάλληλα και με προσοχή. Αυτά, θα πρέπει να απομακρυνθούν με κατάλληλα μέσα και δεν θα πρέπει να αφεθούν στα χέρια μη υπευθύνων ατόμων. Το ίδιο ισχύει και για τα μέσα που χρησιμοποιήθηκαν για την αφαίρεση της συσκευασίας (ψαλίδια, μαχαίρια κλπ.).

Το πρώτο πράγμα που θα πρέπει να κάνετε όταν ανοίξετε την συσκευασία, είναι ο έλεγχος των μερών που αποτελούν την συσκευή· επαληθεύστε αν υπάρχουν όλα τα απαιτούμενα εξαρτήματα και αν αυτά βρίσκονται σε αρίστη κατάσταση.

ΕΓΚΑΤΑΣΤΑΣΗ

Πριν προχωρήσετε στην χρήση είναι απαραίτητο να τοποθετήσετε τις μπαταρίες στην κατάλληλη θέση, ακολουθώντας την εξής διαδικασία:

- Ανοίξτε τον χώρο για τις μπαταρίες ξεβιδώνοντας τον κατάλληλο δακτύλιο που είναι τοποθετημένος στην βάση της λαβής με φορά αντίθετη απ' αυτή που έχουν οι δείκτες του ρολογιού.
- Μόλις ανοίξετε , τοποθετήστε τις μπαταρίες στην την σωστή κατεύθυνση (πολικότητα).
- Για να κλείσετε τον χώρο βιδώστε τον δακτύλιο κατά την φορά των δεικτών του ρολογιού αφού βεβαιωθείτε ότι οι μπαταρίες είναι σε επαφή με τους πόλους.
- Εάν αποσυνδεθεί το σύστημα κεφαλής του οφθαλμοσκοπίου από την λαβή, ενεργείστε κατά τον ακόλουθο τρόπο:
 - Ξεβιδώστε απαλά κατά την αντίθετη φορά των δεικτών του ρολογιού το μεγαλύτερο πόμολο που βρίσκεται πλαγίως και αποσπάστε την κεφαλή κρατώντας σταθερά την λαβή του οφθαλμοσκοπίου. Για να συναρμολογήσετε ξανά το σύστημα κεφαλής στην λαβή, αρκεί να το επανασυνδέσετε στην κατάλληλη θέση με τη βίδα να αντιστοιχεί με την εγκοπή στην βάση της κεφαλής και βιδώστε το πόμολο κατά την φορά των δεικτών του ρολογιού.

ΛΕΙΤΟΥΡΓΙΑ

Σαν πρώτη ενέργεια ο εξεταστής θα πρέπει να ανάψει το φως δια μέσου του μαύρου κοκκώδη δακτυλίου που βρίσκεται στο επάνω μέρος της λαβής.

Το οφθαλμοσκόπιο είναι εφοδιασμένο με ένα ρεοστάτη , ωστόσο πιέζοντας τον άσπρο διακόπτη και γυρνώντας σταδιακά τον δακτύλιο κατά την φορά των δεικτών του ρολογιού αυξάνεται η ένταση του φωτός, γυρνώντας τον δακτύλιο κατά την αντίθετη φορά το φως χάνει την έντασή του μέχρι να σβήσει. Ακολουθώς ο εξεταστής θα πρέπει να επιλέξει, γυρνώντας τον ειδικό κοκκώδη δακτύλιο , τη δύναμη του διορθωτικού φακού . Οι διαθέσιμοι βαθμοί κυμαίνονται από + 25 μέχρι -40 διοπτρίες , η δύναμη του επιλεγμένου φακού μπορεί να διαβαστεί στο εσωτερικό μέρος της οπής που βρίσκεται στο κάτω μέρος της κεφαλής. Όταν τελειώσετε την χρήση της συσκευής βεβαιωθείτε ότι σβήσατε το φως.

ΣΥΝΤΗΡΗΣΗ



Ελέγχετε περιοδικά την κατάσταση των μπαταριών και βεβαιωθείτε ότι δεν υπάρχουν σημάδια διάβρωσης ή οξειδώσης. Αν συμβαίνει κάτι τέτοιο, αλλάξτε τις με καινούργιες αλκαλικές μπαταρίες. Χειριστείτε με προσοχή τις μπαταρίες. Τα υγρά που περιέχουν μπορούν να ερεθίσουν το δέρμα ή τα μάτια.

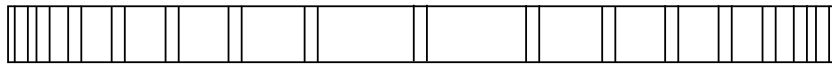

Πριν από την χρήση του , το προϊόν πρέπει να ελεγχθεί προσεκτικά σε όλα του τα σημεία, ακόμη και μετά τον καθαρισμό του.

-Ελέγξτε έτσι ώστε η σύνδεση της κεφαλής με την λαβή να είναι τέλεια καθώς επίσης την σωστή λειτουργία του διακόπτη.

-Εάν το φως κάνει διακοπές ή δεν ανάβει ελέγξτε την λάμπα , τις μπαταρίες και τις ηλεκτρικές συνδέσεις. Στην περίπτωση που η λάμπα παύσει να λειτουργεί, υπάρχει η δυνατότητα αντικατάστασής της με το αυθεντικό ανταλλακτικό (κώδικας 31479). Για να αντικαταστήσετε το φωτάκι είναι απαραίτητο να ξεβιδώσετε το πιο μικρό πόμολο που βρίσκεται στο κάτω μέρος της κεφαλής κατά την αντίθετη φορά των δεικτών του ρολογιού, είναι δυνατόν να εκτελεστεί αυτή η ενέργεια τόσο με την κεφαλή συνδεδεμένη στην λαβή όσο και χωρίς αυτήν. Αφού αποσπάσετε το πάνω μέρος της κεφαλής , ξεβιδώστε το λαμπάκι κατά την αντίθετη φορά των δεικτών του ρολογιού και αντικαταστήστε την με μία καινούργια (βλέπε εικόνα). Όταν στερεώσετε ξανά το πάνω μέρος της κεφαλής, πριν να βιδώσετε προσέξτε ώστε η βίδα να είναι στο κατάλληλο σημείο της εγκοπής. Σας συνιστούμε Να χρησιμοποιείτε μόνον λαμπάκια αυθεντικά.



Πριν αφαιρέσετε το λαμπάκι είναι απαραίτητο να βεβαιωθείτε ότι η συσκευή έχει σβήσει εδώ και λίγα λεπτά ,διαφορετικά κινδυνεύετε να καείτε.

- Είναι καλό να βεβαιωθείτε ότι έχετε πάντα ένα λαμπάκι και καινούργιες μπαταρίες διαθέσιμες για να επιτύχετε τον καλύτερο φωτισμό.

- Η κεφαλή και η λαβή του οφθαλμοσκοπίου μπορούν να καθαριστούν με ένα πανί βρεγμένο σε απολυμαντικό, προσέχοντας ιδιαίτερα τον φακό και τον καθρέφτη. Το προϊόν δεν μπορεί να βυθιστεί σε υγρά.

Το προϊόν μελετήθηκε για να διαρκεί για όλη την ζωή, είναι ανθεκτικό στο μεγαλύτερο ποσοστό των χημικών προϊόντων, εκτός των κετόνων Μ.Ε.Κ., των διαλυτών και των ουσιών που χρησιμοποιούνται για την αφαίρεση του σμάλτου. Όλα τα εσωτερικά μέρη είναι επιμεταλλωμένα από ορείχαλκο ή είναι από ανοξείδωτο ατσάλι και άρα λοιπόν δεν σκουριάζουν. Αν η λάμπα εκτεθεί σε υγρασία, αφαιρέστε τις μπαταρίες και σκουπίστε τις καλά έτσι ώστε να αποφύγετε ενδεχόμενα βραχυκυκλώματα.

ΕΓΓΥΗΣΗ

Τα συγχαρητήριά μας για την εκλογή σας να αποκτήσετε ένα δικό μας προϊόν .

Αυτό το προϊόν απαντάει στους πιο απαιτητικούς κανόνες των υλικών ποιότητας κατασκευής και του τελικού ελέγχου. Η εγγύηση έχει ισχύ για το χρονικό διάστημα 12 μηνών από την ημερομηνία του εφοδιασμού GIMA. Κατά την διάρκεια της ισχύς της εγγύησης θα φροντίσουμε για την διόρθωση και / ή την δωρεάν αντικατάσταση όλων των κομματιών με βλάβη εξ αιτίας της κατασκευής αφού διαπιστωθεί αυτό, εκτός από τα έξοδα του τεχνικού, μετάβαση εκτός έδρας, έξοδα μεταφοράς , συσκευασίας κ.λ.π. Είναι λοιπόν εκτός εγγύησης τα στοιχεία που υπόκεινται σε φθορά όπως τα μέρη με καουτσούκ ή PVC, καθετήρες ντόπλερ, τα αισθητήρια SpO2, λάμπες, μπαταρίες, ηλεκτρόδια, χούφτα, λαστιχάκια, αντιστάσεις και άλλα ακόμη.

Καμία αποζημίωση δεν θα πρέπει να απαιτηθεί για την στάση της συσκευής.

Επί πλέον η αντικατάσταση ή η διόρθωση κατά την διάρκεια της εγγύησης δεν μπορεί να μεγαλώσει τον χρόνο εγγύησης.



Η εγγύηση δεν έχει ισχύ σε περίπτωση που: η διόρθωση έγινε από την μη εξουσιοδοτημένο προσωπικό ή από ανταλλακτικά μη αναγνωρισμένα από την GIMA, αβαρίες ή ατέλειες που προκλήθηκαν από αμέλεια, χτυπήματα, μη σωστή χρήση της συσκευής ή σφάλματα εγκατάστασης.

Η εγγύηση δεν ισχύει εάν ο αριθμός του μητρώου έχει μετακινηθεί, σβηστεί ή φθαρεί.

Τα προϊόντα που θεωρούνται με βλάβη πρέπει να αλλαχτούν αποκλειστικά και μόνον στους μεταπωλητές από τους οποίους έγινε η αγορά. Αποστολή δέματος κατ' ευθείαν σε μας θα απορριφθεί.

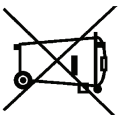

Smaltimento: Il prodotto non deve essere smaltito assieme agli altri rifiuti domestici. Gli utenti devono provvedere allo smaltimento delle apparecchiature da rottamare portandole al luogo di raccolta indicato per il riciclaggio delle apparecchiature elettriche ed elettroniche.

Per ulteriori informazioni sui luoghi di raccolta, contattare il proprio comune di residenza, il servizio di smaltimento dei rifiuti locale o il negozio presso il quale è stato acquistato il prodotto. In caso di smaltimento errato potrebbero venire applicate delle penalità, in base alle leggi nazionali.

Disposal: The product must not be disposed of along with other domestic waste.

The users must dispose of this equipment by bringing it to a specific recycling point for electric and electronic equipment.

For further information on recycling points contact the local authorities, the local recycling center or the shop where the product was purchased. If the equipment is not disposed of correctly, fines or penalties may be applied in accordance with the national legislation and regulations.

Elimination des déchets d'EEE: Ce produit ne doit pas être jeté avec les ordures ménagères. Les utilisateurs doivent remettre leurs appareils usagés à un point de collecte approprié pour le traitement, la valorisation, le recyclage des déchets d'EEE. Pour obtenir plus d'informations sur les points de collecte des équipements à recycler, contactez votre mairie, le service local de collecte et de traitement des déchets ou le point de vente du produit. Toute personne contrevenant aux lois nationales en matière d'élimination des déchets est passible de sanctions administratives.

Entsorgung: Das Produkt darf nicht mit dem anderen Hausmüll entsorgt werden. Der Benutzer muss sich um die Entsorgung der zu vernichtenden Geräte kümmern, indem er sie zu einem gekennzeichneten Recyclinghof von elektrischen und elektronischen Geräten bringt.

Für weitere Informationen bezüglich der Sammelpunkte, bitten wir Sie, Ihre zuständige Gemeinde, oder den lokalen Müllentsorgungsservice oder das Fachgeschäft, bei dem Sie das Gerät erworben haben zu kontaktieren. Bei falscher Entsorgung könnten Strafen, in Bezug auf die gültigen Landesgesetze erhoben werden.

Eliminación: El producto no ha de ser eliminado junto a otros residuos domésticos. Los usuarios tienen que ocuparse de la eliminación de los aparatos por desguazar llevándolos al lugar de recogida indicado por el reciclaje de los equipos eléctricos y electrónicos.

Para más información sobre los lugares de recogida, contactar el propio ayuntamiento de residencia, el servicio de eliminación de residuos local o la tienda en la que se compró el producto. En caso de eliminación equivocada podrían ser aplicadas multas, en base a las leyes nacionales.

ΣΗΜΕΙΩΣΗ: Το προϊόν δεν πρέπει να πεταχτεί μαζί με άλλα απορρίμματα του σπιτιού. Οι χρήστες πρέπει να φροντίσουν για την χώνευση των συσκευών μεταφέροντάς τες σε ειδικούς τόπους διαχωρισμού για την ανακύκλωση ηλεκτρικών και ηλεκτρονικών συσκευών. Για περισσότερες πληροφορίες στους χώρους συλλογής, επικοινωνήστε με την υπηρεσία του δήμου παραμονής σας, το τηλέφωνο χώνευσης τοπικών απορριμμάτων ή το κατάστημα από το οποίο αγοράσατε το προϊόν. Σε περίπτωση λανθασμένης χώνευσης υπάρχει κίνδυνος εφαρμογής κυρώσεων βάσει των κρατικών νόμων.